



## PROGETTO ESECUTIVO

**Appalto integrato sulla base del progetto di fattibilità tecnica ed economica "Smart City Napoli Nord - Piani Urbani Integrati – M5C2 – I.2.2"**

**CIG 972663946C CUP I45I22000020006 - CUP I45I22000030006**

### RTI

**OPUS COSTRUZIONI S.P.A.**

**Capogruppo**

P.IVA 07201350639

Via Campana 233, Pozzuoli

**ARCHIVOLTO SRL**

**Mandante**

P.IVA 07162480631

Via O. P. Cafaro n.4, Napoli

### RTP

**SAG ARCHITETTURA SRLS**

P.IVA 09189081210

Sede legale: Via Posillipo 66, Napoli

**MASCOLO INGEGNERIA SRL**

P.IVA 08524811216

Sede legale: Via Gramsci 19, Cicciano

**ELECTA SRL**

P.IVA 04082971211

Sede legale: Via Principe di Piemonte 109, Roccarainola

### RUP

Arch. Pasquale Imbema

**PROGETTO ARCHITETTONICO**(Caivano, Via Necropoli)  
**Capitolato speciale d'appalto - opere architettoniche**

DATA EMISS.	Aprile 2024		CODIFICA	CVN.PE.ARC.R.002_01
SCALA	PRIVATO	A4		

REVISIONE	DESCRIZIONE	DATA	APPROVATO DA
03			
02			
01	Integrazione rapporto di validazione	Giugno 2024	
00	Prima emissione	Aprile 2024	



Italia domani  
PUNTO NAZIONALE DI INNESCA E RESILIENZA



Appalto integrato sulla base del progetto di fattibilità tecnica ed economica "Smart City Napoli Nord - Piani Urbani Integrati – M5C2 – I.2.2"

CIG 972663946C CUP I45I22000020006 - CUP I45I22000030006

## Sommario

1. QUALITÀ DEI MATERIALI E DEI COMPONENTI.....	3
Norme generali - Impiego ed accettazione dei materiali .....	3
Acqua, calci, cementi e agglomerati cementizi .....	3
Materiali per applicazioni geologiche-geosintetici.....	5
Materiali inerti per conglomerati cementizi e per malte .....	5
Prodotti di pietre naturali o ricostruite .....	6
Prodotti diversi (Sigillanti, Adesivi, Geotessili) .....	7
Prodotti per Pavimentazione .....	8
2. MATERIALE AGRARIO E VEGETALE.....	11
Preparazione Agraria del Terreno .....	11
Substrato di Coltivazione .....	11
Concimi Minerali ed Organici.....	12
Pacciamatura .....	12
Fitofarmaci e Diserbanti.....	12
Ancoraggi.....	13
Acqua di Irrigazione .....	13
Materiali e Componenti per l'Irrigazione .....	13
Trasporto del Materiale Vegetale .....	14
Sementi.....	14
Piante.....	15
Alberi.....	15
Piante Esemplari .....	16
Piante Tappezzanti.....	16
Arbusti e Cespugli .....	16
Erbacee Perenni ed Annuali - Piante Bulbose, Tuberose e Rizomatose.....	17
Tappeti Erbosi in Zolle e Strisce .....	17
3. MODO DI ESECUZIONE DI OGNI CATEGORIA DI LAVORO .....	18
Preparazione Agraria del Terreno .....	18
Lavorazione del Suolo .....	18
Correzione, Emendamento e Concimazione di Base del Terreno; Impiego di Torba e Fitofarmaci. ....	18
Tracciamenti e Picchettature .....	18
Preparazione delle Buche, Fossi e Aiuole.....	19
Apporto di Terra Vegetale.....	19
Messa a dimora delle piante.....	19



Italia domani  
PUNTO NAZIONALE DI INIZIATIVA E RESILIENZA



Finanziato  
dall'Unione europea  
NextGenerationEU

Messa a dimora delle piante .....	19
Alberi ed Arbusti Sempreverdi .....	20
Messa a Dimora delle Piante Tappezzanti, delle Erbacee Perenni ed Annuali e delle Piante Rampicanti, Sarmentose e Ricadenti .....	21
Scarifica ed eliminazione di strati di pavimentazione .....	21
Pavimentazioni speciali - Stendimento di terra.....	21
4. ELEMENTI DI ARREDO URBANO .....	22
Fioriere.....	22
Fontane.....	22
Cestini portarifiuti .....	23
Panchine .....	23
Dissuasori.....	24
Pergolati e gazebi.....	24
Griglie per alberi .....	25
5. SCHEDE TECNICHE ALLEGATE .....	26

## 1. QUALITÀ DEI MATERIALI E DEI COMPONENTI

### Norme generali - Impiego ed accettazione dei materiali

Quale regola generale si intende che i materiali, i prodotti ed i componenti occorrenti per la costruzione delle opere, proverranno da ditte fornitrici o da cave e località che l'Appaltatore riterrà di sua convenienza, purché, ad insindacabile giudizio della Direzione dei Lavori, rispondano alle caratteristiche/prestazioni di cui ai seguenti articoli.

I materiali e i componenti devono corrispondere alle prescrizioni di legge e del presente Capitolato; essi dovranno essere della migliore qualità e perfettamente lavorati, e possono essere messi in opera solamente dopo l'accettazione della Direzione dei Lavori. Resta sempre all'Impresa la piena responsabilità circa i materiali adoperati o forniti durante l'esecuzione dei lavori, essendo essa tenuta a controllare che tutti i materiali corrispondano alle caratteristiche prescritte e a quelle dei campioni esaminati, o fatti esaminare, dalla Direzione dei Lavori.

I materiali dovranno trovarsi, al momento dell'uso in perfetto stato di conservazione.

Gli accertamenti di laboratorio e le verifiche tecniche obbligatorie, ovvero specificamente previsti dal capitolato speciale d'appalto, sono disposti dalla Direzione dei Lavori o dall'organo di collaudo, imputando la spesa a carico delle somme a disposizione accantonate a tale titolo nel quadro economico. Per le stesse prove la Direzione dei Lavori provvede al prelievo del relativo campione ed alla redazione di apposito verbale di prelievo; la certificazione effettuata dal laboratorio prove materiali riporta espresso riferimento a tale verbale.

La Direzione dei Lavori o l'organo di collaudo possono disporre ulteriori prove ed analisi ancorché non prescritte nel presente Capitolato ma ritenute necessarie per stabilire l'idoneità dei materiali o dei componenti.

Per quanto non espresso nel presente Capitolato, relativamente all'accettazione, qualità e impiego dei materiali, alla loro provvista, il luogo della loro provenienza e l'eventuale sostituzione di quest'ultimo, si applicano le disposizioni dell'art. 101 comma 3 del d.lgs. n. 50/2016 e s.m.i. e gli articoli 16, 17, 18 e 19 del Capitolato Generale d'Appalto D.M. 145/2000 e s.m.i.

### Acqua, calci, cementi e agglomerati cementizi

**Acqua.** - L'acqua per l'impasto con leganti idraulici dovrà essere limpida, priva di sostanze organiche o grassi e priva di sali (particolarmente solfati e cloruri) in percentuali dannose e non essere aggressiva per il conglomerato risultante.

**Calci.** - Le calci aeree ed idrauliche dovranno rispondere ai requisiti di accettazione di cui alle norme vigenti, le calci idrauliche dovranno altresì corrispondere alle prescrizioni contenute nella Legge 595/65 (Caratteristiche tecniche e requisiti dei leganti idraulici), ai requisiti di accettazione contenuti nelle norme tecniche vigenti, nonché alle norme UNI EN 459-1 e UNI EN459-2.

La calce grassa in zolle dovrà provenire da calcari puri, essere di recente e perfetta cottura, di colore uniforme, non bruciata, né vitrea, né pigra ad idratarsi ed infine di qualità tale che, mescolata con la sola quantità d'acqua dolce necessaria all'estinzione, si trasformi completamente in una pasta soda a grassetto tenuissimo, senza lasciare residui maggiori del 5% dovuti a parti non bene decarburate, siliciose od altrimenti inerti.

**Cementi e agglomerati cementizi** - Devono impiegarsi esclusivamente i cementi previsti dalle disposizioni vigenti in materia (Legge 26 maggio 1995 n. 595 e norme armonizzate della serie EN 197), dotati di attestato di conformità ai sensi delle norme UNI EN 197-1 e UNI EN 197-2.



Italia Domani  
PROVINCIALE DI INIZIATIVE E RISERVA



Appalto integrato sulla base del progetto di fattibilità tecnica ed economica "Smart City Napoli Nord - Piani Urbani Integrati - M5C2 - I.2.2"

CIG 972663946C CUP I45I22000020006 - CUP I45I22000030006

A norma di quanto previsto dal Decreto 12 luglio 1999, n. 314 (Regolamento recante norme per il rilascio dell'attestato di conformità per i cementi), i cementi di cui all'art. 1 lettera A) della Legge 595/65 (e cioè cementi normali e ad alta resistenza portland, pozzolanico e d'altoforno), se utilizzati per confezionare il conglomerato cementizio normale, armato e precompresso, devono essere certificati presso i laboratori di cui all'art. 6 della Legge 595/65 e all'art. 59 del D.P.R. 380/2001 e s.m.i. Per i cementi di importazione, la procedura di controllo e di certificazione potrà essere svolta nei luoghi di produzione da analoghi laboratori esteri di analisi.

I cementi e gli agglomerati cementizi dovranno essere conservati in magazzini coperti, ben riparati dall'umidità e da altri agenti capaci di degradarli prima dell'impiego.

**Pozzolana** - La pozzolana sarà ricavata da strati mondici da cappellaccio ed esente da sostanze eterogenee o da parti inerti; qualunque sia la sua provenienza dovrà rispondere a tutti i requisiti prescritti dalle norme vigenti. Per la misurazione, sia a peso che a volume, dovrà essere perfettamente asciutta.

**Ghiaia, pietrisco e sabbia.** - Le ghiaie, i pietrischi e le sabbie da impiegare nella formazione dei calcestruzzi dovranno corrispondere alle condizioni di accettazione considerate nelle norme di esecuzione delle opere in conglomerato semplice od armato di cui alle norme vigenti.

Le ghiaie ed i pietrischi dovranno essere costituiti da elementi omogenei derivati da rocce resistenti, il più possibile omogenee e non gelive; tra le ghiaie si escluderanno quelle contenenti elementi di scarsa resistenza meccanica, facilmente sfaldabili o rivestite da incrostazioni o gelive.

La sabbia da impiegarsi nelle murature o nei calcestruzzi dovrà essere assolutamente scevra di materie terrose ed organiche e ben lavata. Dovrà essere preferibilmente di qualità silicea proveniente da rocce aventi alta resistenza alla compressione. Dovrà avere forma angolosa ed avere elementi di grossezza variabile da 1 a 5 mm.

La granulometria degli aggregati litici per i conglomerati sarà prescritta dalla Direzione dei Lavori in base alla destinazione, al dosaggio ed alle condizioni della messa in opera dei calcestruzzi.

**Pietrame** - Le pietre naturali da impiegarsi nella muratura e per qualsiasi altro lavoro dovranno corrispondere ai requisiti richiesti dalle norme in vigore e dovranno essere a grana compatta ed ognuna monda da cappellaccio, esenti da piani di sfaldamento, senza screpolature, peli, venature, interclusioni di sostanze estranee; dovranno avere dimensioni adatte al particolare loro impiego ed offrire una resistenza proporzionata all'entità della sollecitazione cui devono essere assoggettate.

Saranno escluse le pietre alterabili all'azione degli agenti atmosferici e dell'acqua corrente.

Le pietre da taglio, oltre a possedere gli accennati requisiti e caratteri generali, dovranno essere sonore alla percussione, immuni da fenditure e litoclasti e di perfetta lavorabilità.

**Cubetti di pietra** - I cubetti di pietra da impiegare per la pavimentazione stradale debbono rispondere alle norme di accettazione emanate dal Consiglio Nazionale delle Ricerche.

**Materiali ferrosi** - I materiali ferrosi da impiegare nei lavori dovranno essere esenti da scorie, soffiature, brecciate, paglie o da qualsiasi altro difetto apparente o latente di fusione, laminazione, trafilatura, fucatura e simili.

Essi dovranno rispondere a tutte le condizioni previste dalle vigenti disposizioni legislative, dal D.M. 17 gennaio 2018, nonché dalle norme UNI vigenti e presentare inoltre, a seconda della loro qualità, i seguenti requisiti:

1° Ferro. - Il ferro comune dovrà essere di prima qualità, eminentemente duttile e tenace e di marcatissima struttura fibrosa. Esso dovrà essere malleabile, liscio alla superficie esterna, privo di screpolature, senza saldature aperte e senza altre soluzioni di continuità.

2° Acciaio dolce laminato. - L'acciaio extradolce laminato (comunemente chiamato ferro omogeneo) dovrà essere eminentemente dolce e malleabile, perfettamente lavorabile a freddo ed a caldo, senza presentare screpolature od alterazioni; dovrà essere saldabile e non suscettibile di prendere la tempra.

Alla rottura dovrà presentare struttura finemente granulare ed aspetto sericeo.

3° Acciaio fuso in getti. - L'acciaio in getti per cuscinetti, cerniere, rulli di ponti e per qualsiasi altro lavoro, dovrà essere di prima qualità, esente da soffiature e da qualsiasi altro difetto.

4° L'acciaio sagomato ad alta resistenza dovrà essere del tipo qualificato e controllato e con caratteristiche conformi al D.M. 17 gennaio 2018.

Le caratteristiche e le modalità degli acciai in barre saranno quelle indicate nel D.M. 17 gennaio 2018.

5° Ghisa. - La ghisa dovrà essere di prima qualità e di seconda fusione, dolce, tenace, leggermente malleabile, facilmente lavorabile con la lima e con lo scalpello; di frattura grigia, finemente granosa e perfettamente omogenea, esente da screpolature, vene, bolle, sbavature, asperità ed altri difetti capaci di menomare la resistenza. Dovrà essere inoltre perfettamente modellata.

È assolutamente escluso l'impiego di ghise fosforose.

## Materiali per applicazioni geologiche-geosintetici

### Geotessili non tessuti:

Teli realizzati a struttura piana composta da fibre sintetiche "coesionate" mediante agugliatura meccanica o con termosaldatura. In relazione alla lunghezza delle fibre di polipropilene e/o poliestere, i geotessili non tessuti si distinguono a filamento continuo e a filamento non continuo (a fiocco). Tali materiali saranno posti in opera per l'esecuzione di drenaggi, come separatori o elementi di rinforzo. Per l'applicazione di drenaggi, devono usare i geotessili non tessuti a filo continuo e devono avere i seguenti requisiti: peso unitario di almeno 110 g/mq, permeabilità di circa 300 l/mq/s e diametro di filtrazione 0,235 mm a secco e 0,15 mm umido, salvo diversa prescrizione o indicativo della Direzione dei Lavori. Per tutti gli altri impieghi si dovranno utilizzare geotessili non tessuti, con caratteristiche funzionali adatte alla particolare situazione dell'applicazione, previa autorizzazione della Direzione dei Lavori. Per determinare peso e spessore si farà riferimento alle norme UNI 5114, UNI EN ISO 2286-1, UNI EN ISO 2286-2, UNI EN ISO 2286-3, UNI 4818-5, UNI EN ISO 1421, UNI 4818-7, UNI 4818-8, UNI EN ISO 4674-1, UNI EN ISO 5084, UNI EN ISO 13934-2, UNI EN 29073-3, UNI EN ISO 13934-1, UNI EN ISO 9237, UNI SPERIMENTALE 8986.

### Geotessili tessuti:

Sono definite come strutture piane e regolari formate dall'intreccio di due o più serie di fili costituiti da fibre sintetiche di fibre di polipropilene e/o poliestere, che consentono di ottenere aperture regolari e di piccole dimensioni. In relazione alla sezione della fibra, possono suddividersi in tessuti a monofilamento o a bandalette (nastri appiattiti). L'applicazione di questi materiali è identico a quello dei geotessili non tessuti. Il geotessile dovrà essere atossico, completamente imputrescibile, resistente agli agenti chimici presenti nei terreni nelle normali concentrazioni, inattaccabile da insetti, muffe e microrganismi

### Geocompositi per il drenaggio:

Sono formati dall'associazione (in produzione) di uno strato di georete o di geostuoia racchiuso tra uno o due strati di geotessile. Lo spessore complessivo del geocomposito può variare tra 5 e 30 mm.

## Materiali inerti per conglomerati cementizi e per malte

1) Tutti gli inerti da impiegare nella formazione degli impasti destinati alla esecuzione di opere in conglomerato cementizio semplice od armato devono corrispondere alle condizioni di accettazione stabilite dalle norme vigenti in materia.

2) Gli aggregati per conglomerati cementizi, naturali e di frantumazione, devono essere costituiti da elementi non gelivi e non friabili, privi di sostanze organiche, limose ed argillose, di getto, ecc., in proporzioni non nocive all'indurimento del conglomerato o alla conservazione delle armature. La ghiaia o il pietrisco devono avere dimensioni massime commisurate alle caratteristiche geometriche della carpenteria del getto ed all'ingombro delle armature. La sabbia per malte dovrà essere priva di sostanze organiche, terrose o argillose,

ed avere dimensione massima dei grani di 2 mm per murature in genere, di 1 mm per gli intonaci e murature di paramento o in pietra da taglio.

Sono idonei alla produzione di calcestruzzo per uso strutturale gli aggregati ottenuti dalla lavorazione di materiali naturali, artificiali, oppure provenienti da processi di riciclo conformi alla norma europea armonizzata UNI EN 12620 e, per gli aggregati leggeri, alla norma europea armonizzata UNI EN 13055. È consentito l'uso di aggregati grossi provenienti da riciclo, secondo i limiti di cui al punto 11.2.9.2 del D.M. 17 gennaio 2018 a condizione che la miscela di calcestruzzo, confezionato con aggregati riciclati, venga preliminarmente qualificata e documentata, nonché accettata in cantiere, attraverso le procedure di cui alle citate norme.

Per quanto riguarda i controlli di accettazione degli aggregati da effettuarsi a cura del Direttore dei Lavori, questi sono finalizzati almeno alla verifica delle caratteristiche tecniche riportate al punto 11.2.9.2 del D.M. 17 gennaio 2018.

3) Gli additivi per impasti cementizi, come da norma UNI EN 934, si intendono classificati come segue: fluidificanti; aeranti; ritardanti; acceleranti; fluidificanti-aeranti; fluidificanti-ritardanti; fluidificanti-acceleranti; antigelo-superfluidificanti. Per le modalità di controllo ed accettazione la Direzione dei Lavori potrà far eseguire prove od accettare, secondo i criteri dell'articolo "Norme Generali - Accettazione Qualità ed Impiego dei Materiali", l'attestazione di conformità alle norme UNI EN 934, UNI EN 480 (varie parti).

4) I conglomerati cementizi per strutture in cemento armato dovranno rispettare tutte le prescrizioni di cui al D.M. 17 gennaio 2018 e relative circolari esplicative.

Per quanto non espressamente contemplato, si rinvia alla seguente normativa tecnica: UNI EN 934 (varie parti), UNI EN 480 (varie parti), UNI EN 13055-1.

Tutti i prodotti e/o materiali di cui al presente articolo, qualora possano essere dotati di marcatura CE secondo la normativa tecnica vigente, dovranno essere muniti di tale marchio.

### Prodotti di pietre naturali o ricostruite

**Pietre naturali e marmi** -Le pietre naturali da impiegare per la muratura o per qualsiasi altro lavoro dovranno essere di grana compatta ed esenti da piani di sfaldamento, screpolature, venature ed inclusioni di sostanze estranee; inoltre, dovranno avere dimensioni adatte al particolare tipo di impiego, offrire una resistenza proporzionata all'entità delle sollecitazioni cui dovranno essere sottoposte e possedere un'efficace capacità di adesione alle malte. Il carico di sicurezza a compressione non dovrà mai superare il 20% del rispettivo carico di rottura. Saranno escluse, salvo specifiche prescrizioni, le pietre gessose ed in generale tutte quelle che potrebbero subire alterazioni per l'azione degli agenti atmosferici o dell'acqua corrente.

**Pietra** (termine commerciale) - Roccia da costruzione e/o da decorazione, di norma non lucidabile.

A questa categoria appartengono rocce di composizione mineralogica svariaticissima, non inseribili in alcuna classificazione. Esse sono riconducibili ad uno dei due gruppi seguenti:

- rocce tenere e/o poco compatte;
- rocce dure e/o compatte.

Esempi di pietre del primo gruppo sono: varie rocce sedimentarie (calcareniti, arenarie a cemento calcareo, ecc.), varie rocce piroclastiche, (peperini, tufi, ecc.); al secondo gruppo appartengono le pietre a spacco naturale (quarziti, micascisti, gneiss lastroidi, ardesie, ecc.), e talune vulcaniti (basalti, trachiti, leucititi, ecc.).

Per gli altri termini usati per definire il prodotto in base alle forme, dimensioni, tecniche di lavorazione ed alla conformazione geometrica, vale quanto riportato nella norma UNI EN 12670 e UNI EN 14618.

## 2) I prodotti di cui sopra devono rispondere a quanto segue:

- a) appartenere alla denominazione commerciale e/o petrografica indicata nel progetto, come da norma UNI EN 12407 oppure avere origine del bacino di estrazione o zona geografica richiesta nonché essere conformi ad eventuali campioni di riferimento ed essere esenti da crepe, discontinuità, ecc. che riducano la resistenza o la funzione;
- b) avere lavorazione superficiale e/o finiture indicate nel progetto e/o rispondere ai campioni di riferimento; avere le dimensioni nominali concordate e le relative tolleranze;
- c) delle seguenti caratteristiche il fornitore dichiarerà i valori medi (ed i valori minimi e/o la dispersione percentuale):
  - massa volumica reale ed apparente, misurata secondo la norma UNI EN 13755 e UNI EN 14617-1;
  - coefficiente di imbibizione della massa secca iniziale, misurato secondo la norma UNI EN 13755 e UNI EN 14617;
  - resistenza a compressione, misurata secondo la norma UNI EN 1926 e UNI EN 14617;
  - resistenza a flessione, misurata secondo la norma UNI EN 12372 e UNI EN 14617;
  - modulo di elasticità, misurato secondo la norma e UNI EN 14146;
  - resistenza all'abrasione, misurata secondo le disposizioni del Regio Decreto 2234/39 e UNI EN 14617;
- d) per le prescrizioni complementari da considerare in relazione alla destinazione d'uso (strutturale per murature, pavimentazioni, coperture, ecc.) si rinvia agli appositi articoli del presente capitolato ed alle prescrizioni di progetto.

**Pietre da taglio** - Oltre a possedere i requisiti delle pietre naturali, dovranno essere sonore alla percussione, prive di fenditure e litoclasti e possedere una perfetta lavorabilità.

Per le opere a "faccia a vista" sarà vietato l'impiego di materiali con venature disomogenee o, in genere, di brecce. Inoltre dovranno avere buona resistenza a compressione, resistenza a flessione, tenacità (resistenza agli urti), capacità di resistenza agli agenti atmosferici e alle sostanze inquinanti, lavorabilità (attitudine ad essere trasformate in blocchi squadrate, in lastre, colonne, capitelli, cornici) e lucidabilità.

### Prodotti diversi (Sigillanti, Adesivi, Geotessili)

Per geotessili si intendono i prodotti utilizzati per costituire strati di separazione, contenimento, filtranti, drenaggio in opere di terra (rilevati, scarpate, strade, giardini, ecc.) ed in coperture.

Si distinguono in:

- tessuti: stoffe realizzate intrecciando due serie di fili (realizzando ordito e trama);
- nontessuti: feltri costituiti da fibre o filamenti distribuiti in maniera casuale, legati tra loro con trattamento meccanico (agugliatura) oppure chimico (impregnazione) oppure termico (fusione). Si hanno nontessuti ottenuti da fiocco o da filamento continuo.

(Sono esclusi dal presente articolo i prodotti usati per realizzare componenti più complessi).

Quando non è specificato nel progetto, o negli articoli relativi alla destinazione d'uso, si intendono forniti rispondenti alle seguenti caratteristiche:

- tolleranze sulla lunghezza e larghezza:  $\pm 1\%$ ;



- spessore:  $\pm 3\%$ ;
- resistenza a trazione (non tessuti UNI 8279-4);
- resistenza a lacerazione (non tessuti UNI EN ISO 9073-4; tessuti UNI 7275);
- resistenza a perforazione con la sfera (non tessuti UNI EN 8279-11; tessuti UNI 5421);
- assorbimento dei liquidi (non tessuti UNI EN ISO 9073-6);
- assorbimento (non tessuti UNI EN ISO 9073-6);
- variazione dimensionale a caldo (non tessuti UNI EN 8279-12);
- permeabilità all'aria (non tessuti UNI EN 8279-3).

Il soddisfacimento delle prescrizioni predette si intende comprovato quando il prodotto risponde ad una norma UNI e/o è in possesso di attestato di conformità; in loro mancanza valgono i valori dichiarati dal produttore ed accettati dalla Direzione dei Lavori.

Dovrà inoltre essere sempre specificata la natura del polimero costituente (poliestere, polipropilene, poliammide, ecc.).

Per i non tessuti dovrà essere precisato:

- se sono costituiti da filamento continuo o da fiocco;
- se il trattamento legante è meccanico, chimico o termico;
- il peso unitario.

#### Malta cementizia anticorrosiva bicomponente per la protezione dei ferri d'armatura

Trattamento protettivo rialcalinizzante dei ferri di armatura, ripuliti da precedenti operazioni di demolizione del copriferro e dall'eventuale ruggine con sabbiatura o pulizia meccanica. La malta bicomponente sarà a base di polimeri in dispersione acquosa, leganti cementizi ed inibitori di corrosione rispondente ai principi definiti nella UNI EN 1504-7 e UNI EN 1504-9. Il prodotto deve risultare resistente all'acqua, ai gas aggressivi presenti nell'atmosfera, svolgendo una azione protettiva efficace secondo gli standard della UNI EN 15183 della superficie metallica all'ossidazione.

Per quanto non espressamente contemplato, si rinvia alla seguente normativa tecnica: UNI EN 13888, UNI EN 12004-1, UNI EN 12860.

Tutti i prodotti e/o materiali di cui al presente articolo, qualora possano essere dotati di marcatura CE secondo la normativa tecnica vigente, dovranno essere muniti di tale marchio.

#### Prodotti per Pavimentazione

I prodotti di gomma per pavimentazioni sotto forma di piastrelle e rotoli devono rispondere alle prescrizioni date dal progetto ed in mancanza e/o a complemento devono rispondere alle prescrizioni seguenti:

- a) essere esenti da difetti visibili (bolle, graffi, macchie, aloni, ecc.) sulle superfici destinate a restare in vista (norma UNI 8272-1);
- b) avere costanza di colore tra i prodotti della stessa fornitura; in caso di contestazione deve risultare entro il contrasto dell'elemento n. 4 della scala dei grigi di cui alla norma UNI 8272-2.

Per piastrelle di forniture diverse ed in caso di contestazione vale il contrasto dell'elenco n. 3 della scala dei grigi;

- c) sulle dimensioni nominali ed ortogonalità dei bordi sono ammesse le tolleranze seguenti:
- rotoli: lunghezza +1%, larghezza +0,3%, spessore +0,2 mm;
  - piastrelle: lunghezza e larghezza +0,3%, spessore +0,2 mm;
  - piastrelle: scostamento dal lato teorico (in millimetri) non maggiore del prodotto tra dimensione del lato (in millimetri) e 0,0012;
  - rotoli: scostamento dal lato teorico non maggiore di 1,5 mm;
- d) la durezza deve essere tra 75 e 85 punti di durezza Shore A (norma UNI EN ISO 868);
- e) la resistenza all'abrasione deve essere non maggiore di 300 mm<sup>3</sup>;
- f) la stabilità dimensionale a caldo deve essere non maggiore dello 0,3% per le piastrelle e dello 0,4% per i rotoli;
- g) la classe di reazione al fuoco deve essere la prima secondo il D.M. 26 giugno 1984 e s.m.i.;
- h) la resistenza alla bruciatura da sigaretta, inteso come alterazioni di colore prodotte dalla combustione, non deve originare contrasto di colore uguale o minore al n. 2 della scala dei grigi di cui alla norma UNI 8272-2. Non sono inoltre ammessi affioramenti o rigonfiamenti;
- i) il potere macchiante, inteso come cessione di sostanze che sporcano gli oggetti che vengono a contatto con il rivestimento, per i prodotti colorati non deve dare origine ad un contrasto di colore maggiore di quello dell'elemento N3 della scala dei grigi di cui alla UNI 8272-2. Per i prodotti neri il contrasto di colore non deve essere maggiore dell'elemento N2;
- l) il controllo delle caratteristiche di cui ai commi precedenti si intende effettuato secondo le modalità indicate nel presente articolo in conformità alla norma UNI 8272 (varie parti);
- m) i prodotti devono essere contenuti in appositi imballi che li proteggano da azioni meccaniche ed agenti atmosferici nelle fasi di trasporto, deposito e manipolazione prima della posa.

Il foglio di accompagnamento indicherà oltre al nome del fornitore almeno le indicazioni di cui ai commi da a) ad i).

I prodotti di calcestruzzo per pavimentazioni a seconda del tipo di prodotto devono rispondere alle prescrizioni del progetto ed in mancanza e/o completamente alle seguenti prescrizioni.

- a. Mattonelle di cemento con o senza colorazione e superficie levigata; mattonelle di cemento con o senza colorazione con superficie striata o con impronta; marmette e mattonelle a mosaico di cemento e di detriti di pietra con superficie levigata. I prodotti sopracitati devono rispondere al Regio Decreto 2234/39 per quanto riguarda le caratteristiche di resistenza all'urto, resistenza alla flessione e coefficiente di usura al tribometro ed alle prescrizioni del progetto. L'accettazione deve avvenire secondo il punto 1 del presente articolo avendo il Regio Decreto sopracitato quale riferimento.
- b. Masselli di calcestruzzo per pavimentazioni saranno definiti e classificati in base alla loro forma, dimensioni, colore e resistenza caratteristica; per la terminologia delle parti componenti il massello e delle

geometrie di posa ottenibili si rinvia alla norma UNI EN 1338. Essi devono rispondere alle prescrizioni del progetto ed in mancanza od a loro completamento devono rispondere a quanto segue:

- essere esenti da difetti visibili e di forma quali protuberanze, bave, incavi che superino le tolleranze dimensionali ammesse.

Sulle dimensioni nominali è ammessa la tolleranza di 3 mm per un singolo elemento e 2 mm quale media delle misure sul campione prelevato;

- le facce di usura e di appoggio devono essere parallele tra loro con tolleranza  $\pm 15\%$  per il singolo massello e  $\pm 10\%$  sulle medie;
- la massa volumica deve scostarsi da quella nominale (dichiarata dal fabbricante) non più del 15% per il singolo massello e non più del 10% per le medie;
- il coefficiente di trasmissione meccanica non deve essere minore di quello dichiarato dal fabbricante;
- il coefficiente di aderenza delle facce laterali deve essere il valore nominale con tolleranza  $\pm 5\%$  per un singolo elemento e  $\pm 3\%$  per la media;
- la resistenza convenzionale alla compressione deve essere maggiore di 50 N/mm<sup>2</sup> per il singolo elemento e maggiore di 60 N/mm<sup>2</sup> per la media.

I criteri di accettazione sono quelli riportati nel punto 1 con riferimento alla norma UNI EN 1338.

I prodotti saranno forniti su appositi pallets opportunamente legati ed eventualmente protetti dall'azione di sostanze sporcanti. Il foglio informativo indicherà, oltre al nome del fornitore, almeno le caratteristiche di cui sopra e le istruzioni per la movimentazione, sicurezza e posa.

I prodotti di pietre naturali o ricostruite per pavimentazioni si intendono definiti come segue:

- elemento lapideo naturale: elemento costituito integralmente da materiale lapideo (senza aggiunta di leganti);
- elemento lapideo ricostituito (conglomerato): elemento costituito da frammenti lapidei naturali legati con cemento o con resine;
- lastra rifilata: elemento con le dimensioni fissate in funzione del luogo d'impiego, solitamente con una dimensione maggiore di 60 cm e spessore di regola non minore di 2 cm;
- marmetta: elemento con le dimensioni fissate dal produttore ed indipendenti dal luogo di posa, solitamente con dimensioni minori di 60 cm e con spessore di regola minore di 2 cm;
- marmetta calibrata: elemento lavorato meccanicamente per mantenere lo spessore entro le tolleranze dichiarate;
- marmetta rettificata: elemento lavorato meccanicamente per mantenere la lunghezza e/o larghezza entro le tolleranze dichiarate.

Per le istruzioni relative alla progettazione, posa in opera e manutenzione di rivestimenti lapidei di superfici orizzontali, verticali e soffitti si seguiranno le indicazioni della norma UNI 11714 - 1. Per gli altri termini specifici dovuti alle lavorazioni, finiture, ecc., fare riferimento alla norma UNI EN 14618.



I prodotti di cui sopra devono rispondere alle prescrizioni del progetto (dimensioni, tolleranze, aspetto, ecc.) ed a quanto prescritto nell'articolo prodotti di pietre naturali o ricostruite. In mancanza di tolleranze su disegni di progetto si intende che le lastre grezze contengono la dimensione nominale; le lastre finite, marmette, ecc. hanno tolleranza 1 mm sulla larghezza e lunghezza e 2 mm sullo spessore (per prodotti da incollare le tolleranze predette saranno ridotte); le lastre ed i quadrelli di marmo o di altre pietre dovranno inoltre rispondere al Regio Decreto 2234/39 per quanto attiene il coefficiente di usura al tribometro in mm; l'accettazione avverrà secondo il punto 1 del presente articolo. Le forniture avverranno su pallets ed i prodotti saranno opportunamente legati ed eventualmente protetti dall'azione di sostanze sporcanti.

Il foglio informativo indicherà almeno le caratteristiche di cui sopra e le istruzioni per la movimentazione, sicurezza e posa.

## 2. MATERIALE AGRARIO E VEGETALE

### Preparazione Agraria del Terreno

Il terreno, se non diversamente specificato in progetto o dalla Direzione dei Lavori, dovrà essere per composizione e granulometria classificato come "terra fine", con rapporto argilla/limo/sabbia definito di "medio impasto".

La terra di coltivo riportata dovrà essere priva di pietre, tronchi, rami, radici e loro parti, che possano ostacolare le lavorazioni agronomiche del terreno dopo la posa in opera, e chimicamente neutra (pH 6,5-7). La quantità di scheletro non dovrà eccedere il 5% del volume totale e la percentuale di sostanza organica non dovrà essere inferiore al 2%. La terra di coltivo dovrà essere priva di agenti patogeni e di sostanze tossiche per le piante.

Qualora il prelevamento della terra venga fatto da terreni naturali non coltivati, la profondità sarà limitata al primo strato di suolo esplorato dalle radici delle specie a portamento erbaceo (di norma non superiore a 0,50 m) ossia a quello spessore ove la presenza di humus e le caratteristiche fisico-microbiologiche del terreno permettono la normale vita dei vegetali.

### Substrato di Coltivazione

Con "substrati di coltivazione" si intendono materiali di origine minerale e/o vegetale utilizzati singolarmente o miscelati in proporzioni note per impieghi particolari e per ottenere un ambiente di crescita adatto alle diverse specie che si vogliono mettere a dimora.

Se il materiale viene fornito confezionato, l'etichetta deve riportare tutte le indicazioni prescritte per legge. Nel caso in cui il materiale sia presentato sfuso, si deve fornire il nome del produttore e l'indirizzo, la quantità, il tipo di materiale, le caratteristiche chimico-fisiche (pH, Azoto nitrico e ammoniacale, Fosforo totale, Potassio totale, Conducibilità Ece, e quant'altro richiesto dalla Direzione dei Lavori) e i loro valori, da eseguire a proprie spese, secondo i metodi normalizzati dalla Società Italiana della Scienza del Suolo - S.I.S.S.

Il substrato, una volta pronto per l'impiego, dovrà essere omogeneo al suo interno.

Per ogni partita di torba dovrà essere indicata la provenienza, il peso specifico, la percentuale in peso della sostanza organica, gli eventuali additivi.

Le quantità di substrato di coltivazione, se non indicate in progetto, sarà stabilita dalla Direzione dei Lavori di volta in volta, in relazione all'analisi del suolo, al tipo di impianto, ecc.

L'eventuale sostituzione dei substrati non confezionati con altri componenti (sabbia lavata, perlite, polistirolo espanso, pomice, pozzolana, argilla espansa, ecc.) deve essere autorizzata dalla Direzione dei Lavori.



## Concimi Minerali ed Organici

Allo scopo di ottenere il miglior rendimento, si userà per la piantagione contemporaneamente concimi minerali ed organici.

I concimi minerali, organici, misti e complessi da impiegare dovranno avere titolo dichiarato secondo le vigenti disposizioni di legge ed essere forniti nell'involucro originale della fabbrica, fatta esclusione per i letami, per i quali saranno valutate di volta in volta qualità e provenienza.

La Direzione dei Lavori si riserva il diritto di indicare con maggior precisione quale tipo di concime minerale (semplice, composto, complesso o completo) deve essere usato, scegliendoli di volta in volta in base alle analisi di laboratorio sul terreno e sui concimi e alle condizioni delle piante durante la messa a dimora e il periodo di manutenzione.

Poiché generalmente si incontrano difficoltà nel reperire stallatico, possono essere convenientemente usati altri concimi organici industriali, purché vengano forniti in sacchi sigillati riportanti le loro precise caratteristiche.

## Pacciamatura

I prodotti di pacciamatura possono essere di origine naturale o di sintesi; essi sono destinati alla copertura del terreno per varie finalità operative, quali il controllo della evapotraspirazione, la limitazione della crescita di essenze infestanti, la protezione da sbalzi termici.

La pacciamatura organica, dovrà provenire da piante sane, ed essere esente da parassiti, semi di piante infestanti, senza processi fermentativi in atto o di attacchi fungini. Il materiale dovrà essere fornito asciutto e privo di polveri.

Nel caso si tratti di prodotti confezionati dovranno essere forniti nei contenitori originali con dichiarazione della quantità, del contenuto e dei componenti e riportare in etichetta tutte le informazioni richieste dalle leggi vigenti.

Per i prodotti da pacciamatura forniti sfusi la Direzione dei Lavori si riserva la facoltà di controllarli e decidere sulla loro idoneità.

In progetto possono venire richiesti teli pacciamanti sintetici (teli in poliestere, teli anti-alga o film plastici) o teli di origine organica (tessuto non tessuto, tessuto non tessuto ricoperto di fibre vegetali, tessuti protettivi biodegradabili). In entrambi i casi i tessuti devono restare integri per almeno 3-4 anni, nel caso di tessuti organici, questi si devono decomporre e non se ne deve trovare traccia dopo 5-6 anni. Tutti i teli dovranno essere di colore verde, nero o marrone, atossici, ignifughi e non rilasciare elementi dannosi nel terreno.

In tutti i casi la copertura del suolo ai raggi solari deve essere almeno del 90% per impedire il germogliamento delle infestanti. I teli dovranno essere integri e privi di strappi, fori o altro che ne possa alterare la funzione.

## Fitofarmaci e Diserbanti

L'impiego di fitofarmaci e diserbanti è consentito solo nel pieno rispetto delle normative comunitarie, statali e regionali vigenti in materia. Andranno in ogni caso impiegati i prodotti con minore impatto sull'ambiente, utilizzati secondo le specifiche raccomandazioni fornite dalle Ditte produttrici, e solo nei casi in cui si rendano effettivamente necessari.

A tale proposito ogni intervento di questo tipo andrà prima opportunamente concordato con il Committente, che provvederà ad adottare e, se del caso, rendere pubbliche le misure eventualmente necessarie per la salvaguardia di persone, animali domestici e ambienti.

I fitofarmaci e i diserbanti da impiegare (anticrittogamici o fungicidi, insetticidi, acaricidi, nematocidi, limacidi, rodenticidi, coadiuvanti e erbicidi) dovranno essere forniti nei contenitori originali e sigillati dalla fabbrica, con le indicazioni della composizione e della classe di tossicità secondo la normativa vigente.

Ricordiamo che tali prodotti dovranno rispettare il seguente quadro normativo:

- D.LGS. 17 marzo 1995 n. 194, Attuazione della direttiva 91/414/CEE in materia di immissione in commercio di prodotti fitosanitari;
- DPR 23 aprile 2001, n. 290, Regolamento di semplificazione dei procedimenti di autorizzazione alla produzione, alla immissione in commercio e alla vendita di prodotti fitosanitari e relativi;
- D.LGS. 14 marzo 2003, n. 65, Attuazione delle direttive 1999/45/CE e 2001/60/CE relative alla classificazione, all'imballaggio e all'etichettatura dei preparati pericolosi;
- D.LGS. 29 aprile 2010, n. 75, Riordino e revisione della disciplina in materia di fertilizzanti, a norma dell'articolo 13 della legge 7 luglio 2009, n. 88.

Inoltre dal 14 dicembre 2019 è entrato in vigore il Regolamento 2016/2031/UE sul nuovo regime fitosanitario europeo, il quale, mediante un nuovo assetto normativo, si pone l'obiettivo prioritario di rafforzare la protezione delle piante e dei prodotti vegetali dagli organismi nocivi, introduce nuovi obblighi per chi importa, coltiva e commercializza vegetali, modificando l'organizzazione dei Servizi fitosanitari nei Paesi membri, le procedure di sorveglianza e la responsabilità diretta dei produttori sulla sanità dei vegetali.

A supporto di queste disposizioni vi è stata la contemporanea entrata in vigore del regolamento 2017/625/UE relativo alle modalità di effettuazione dei controlli ufficiali anche in materia di sanità delle piante, prevedendo che gli operatori professionali siano soggetti a regolari controlli da parte dell'Autorità competente.

## Ancoraggi

Per fissare al suolo gli alberi e gli arbusti di rilevanti dimensioni, sono necessari pali di sostegno (tutori) adeguati per numero, diametro ed altezza alle dimensioni delle piante, su indicazione della Direzione dei Lavori.

I tutori dovranno essere di legno industrialmente preimpregnati di sostanze imputrescibili.

Analoghe caratteristiche di imputrescibilità dovranno avere anche i picchetti di legno per l'eventuale bloccaggio a terra dei tutori. Qualora si dovessero presentare problemi di natura particolare (mancanza di spazio, esigenze estetiche, ecc.) i pali di sostegno, su autorizzazione della Direzione dei Lavori, potranno essere sostituiti con ancoraggi in corda di acciaio muniti di tendifilo, oppure con ancoraggi sotterranei della zolla.

Le legature dovranno rendere solidali le piante, i pali di sostegno e gli ancoraggi, pur consentendone l'eventuale assestamento, al fine di non provocare strozzature al tronco, dovranno essere realizzate per mezzo di collari speciali o di detto materiale elastico (es. cinture di gomme, nastri di plastic, ecc.) oppure, in subordine, con corda di canapa (mai filo di ferro o altro materiale inestensibile). Per evitare danni alla corteccia, potrà essere necessario interporre, fra tutore e tronco, un cuscinetto antifrizione di detto materiale.

## Acqua di Irrigazione

L'acqua da utilizzare per l'innaffiamento e la manutenzione deve essere assolutamente esente da sostanze inquinanti e da sali nocivi.

## Materiali e Componenti per l'Irrigazione

Se l'esecuzione del progetto prevede la messa in opera di elementi e tubazioni per la distribuzione di acqua di irrigazione alle piante ed ai manti erbosi, l'Appaltatore dovrà assicurare la fornitura di materiale con caratteristiche costruttive e qualitative idonee, da approvarsi a cura della Direzione dei Lavori.

Nella realizzazione degli impianti di irrigazione deve essere garantita la messa in opera di materiale facilmente reperibile sul mercato, proveniente da Ditte conosciute e affermate nel settore, e di caratteristiche omogenee fra i diversi componenti. Andrà evitata la scelta di pezzi che possono risultare fra



loro non perfettamente compatibili, capaci di causare fastidiose anomalie al funzionamento degli impianti. Ciò consentirà inoltre nel tempo una più facile sostituzione degli elementi deteriorati.

## Trasporto del Materiale Vegetale

Si dovranno prendere tutte le precauzioni necessarie affinché le piante arrivino sul luogo della sistemazione nelle migliori condizioni possibili, curando che il trasferimento venga effettuato con mezzi, protezioni e modalità di carico idonei con particolare attenzione perché rami e corteccia non subiscano danni e le zolle non abbiano a frantumarsi o ad essiccarsi a causa dei sobbalzi o per il peso del materiale soprastante.

Giunte a destinazione, tutte le piante dovranno essere trattate in modo che sia evitato loro ogni danno: il tempo intercorrente tra il prelievo in vivaio e la messa a dimora definitiva (o la sistemazione in vivaio provvisorio) dovrà essere il più breve possibile.

In particolare è necessario che le zolle e le radici delle piante che non possono essere immediatamente messe a dimora non subiscano ustioni e mantengano il tenore di umidità adeguato alla loro buona conservazione.

L'estrazione delle piante dal vivaio dovrà essere fatta con tutte le precauzioni necessarie per non danneggiare le radici principali e secondarie con le tecniche appropriate per conservare l'apparato radicale, evitando di ferire le piante.

Nei casi in cui si debbano sollevare alberi tramite cinghie (di materiale resistente al carico da sollevare, con larghezza di 30 – 50 cm), queste dovranno agganciare la zolla, se necessario anche il fusto (in casi in cui la chioma sia molto pesante o il fusto eccessivamente lungo), in questo caso, a protezione della corteccia del tronco, fra la cinghia e il fusto andranno interposte delle fasce di canapa o degli stracci per evitare l'abrasione. La chioma dovrà appoggiare, per evitare l'auto schiacciamento, su cavalletti ben fissati al veicolo. Occorre prestare attenzione a non provocare colpi o vibrazioni forti all'imbracatura. In casi eccezionali, previa approvazione della Direzione dei Lavori, gli esemplari potranno essere sollevati tramite perni infissi nel tronco o passanti da parte a parte.

Prima della rimozione dal vivaio e durante tutte le fasi di trasporto e messa a dimora, i rami delle piante dovranno essere legati per proteggerli durante le manipolazioni. Le legature andranno fatte con nastro di colore ben visibile.

L'accatastamento in cantiere non può durare più di 48 ore, poi è necessario che vengano posizionate in un vivaio provvisorio posto in un luogo ombroso, riparato dal vento, dal ristagno d'acqua, con i pani di terra l'uno contro l'altro, bagnati e coperti con sabbia, segatura, pula di riso o paglia, avendo estrema cura che il materiale vegetale non venga danneggiato.

Ci si dovrà assicurare che le zolle o le radici delle piante non subiscano ustioni e che mantengano un adeguato e costante tenore di umidità. Per le conifere e tutte le piante in vegetazione andranno sciolte le legature dei rami, per evitare danni alla chioma, per poi essere nuovamente legate quando si è pronto per la messa a dimora definitiva.

## Sementi

Saranno forniti sementi di ottima qualità e rispondenti esattamente a genere e specie richiesta, sempre nelle confezioni originali sigillate munite di certificato di identità ed autenticità con l'indicazione del grado di purezza e di germinabilità e della data di scadenza stabiliti dalle leggi vigenti. Per evitare che possano alterarsi o deteriorarsi, le sementi devono essere immagazzinate in locali freschi, ben aerati e privi di umidità.

Qualora la miscela non fosse disponibile in commercio dovrà essere realizzata in cantiere alla presenza della Direzione dei Lavori e dovrà rispettare accuratamente le percentuali stabilite dal progetto (le percentuali devono essere calcolate sul numero indicativo di semi).

La semina dovrà essere realizzata solo dopo l'autorizzazione della Direzione dei Lavori sul miscuglio delle sementi, che provvederà all'approvazione dei materiali da impiegare ed al controllo in fase esecutiva.

## Piante

Per piante in senso generale si intende tutto il materiale vegetale vivo di pronta utilizzazione, proveniente da vivai appositamente autorizzati.

Tutte le piante scelte e impiegate dovranno essere esenti da difetti e imperfezioni, nonché, prive di manifestazioni di attacchi di insetti, funghi, virus ed altri agenti patogeni. Dovranno inoltre soddisfare pienamente i requisiti di progetto: a questo proposito la Direzione dei Lavori dovrà effettuare un controllo delle piante prima della loro messa in opera, con facoltà di scartare quelle non rispondenti alle caratteristiche generali elencate ed a quelle specifiche di successiva elencazione.

Riguardo alle caratteristiche tecniche di fornitura si consideri che:

- le piante devono avere subito i necessari trapianti in vivaio (l'ultimo da non più di due anni e da almeno uno) in base alle seguenti indicazioni: specie a foglia caduca, fino alla circonferenza di 12-15 cm almeno un trapianto, fino a 20-25 cm almeno due trapianti, fino a 30-35 cm almeno tre trapianti; sempreverdi; fino all'altezza di 2-2,5 m almeno un trapianto, fino a 3-3,5 m almeno due trapianti, fino a 5 m almeno 3 trapianti;
- le piante a foglia caduca, in relazione alle specie, alla stagione, e a quanto concordato con la Direzione dei Lavori, potranno essere fornite dall'Appaltatore per la messa a dimora a "radice nuda" o con "zolla" (pane di terra a protezione delle radici);
- le piante sempreverdi saranno invece fornite sempre con zolla.

Nel caso che, successivamente al trasporto sul cantiere, le piante non possano essere messe prontamente a dimora.

In particolare, qualora si faccia riferimento a piante fornite a radice nuda, la conservazione in attesa di messa a dimora avverrà tramite la predisposizione di un sito idoneo – messa in "tagliola".

Durante le fasi di trasporto, scarico e maneggio a qualunque titolo delle piante andranno prese tutte le precauzioni atte ad evitare loro qualsiasi tipo di danno per mantenerne le migliori condizioni vegetazionali, provvedendo ad es. nel caso più semplice, se la stagione lo richiede, alle necessarie innaffiature.

## Alberi

Gli alberi scelti dovranno possedere un portamento e dimensioni rispondenti alle caratteristiche richieste dal progetto e tipici della specie, della varietà e della età al momento della loro messa a dimora e dovranno essere stati specificatamente allevati per il tipo di impiego previsto (es. alberate stradali, filari, esemplari isolati o gruppi ecc.).

Il tronco e le branche degli alberi non devono presentare deformazioni, ferite, segni di urti, grandine, scortecciamenti, legature, ustioni ecc. Nel caso di alberi innestati, non si dovranno presentare sintomi di disaffinità nel punto d'innesto.

L'apparato radicale, se ispezionabile direttamente (esempio piante fornite a radice nuda), deve presentarsi ricco di ramificazioni e di radici capillari e senza tagli sulle radici con diametro superiore al centimetro. Per le piante fornite con pane di terra, le radici dovranno essere tenute di regola raccolte entro una zolla di terra priva di crepe, ben aderente alle radici stesse e di dimensioni proporzionate alla taglia della pianta.

Il materiale d'imballo dovrà essere bio-degradabile ed eventualmente rinforzato (per piante di grandi dimensioni) con una rete anch'essa bio-degradabile.

Le caratteristiche dimensionali degli alberi, come richieste dal progetto e approvate dalla Direzione dei Lavori, faranno capo alle seguenti definizioni:

- alberi giovani: altezza inferiore a m. 1 altezza inserzione chioma: secondo specie circonferenza del fusto: da cm. 3 a cm. 10;
- alberi di qualità "standard": altezza: compresa tra m. 1 e m. 2,5 altezza inserzione chioma: secondo specie circonferenza del fusto: da oltre cm. 10 a cm. 25;
- alberi di qualità "extra": altezza: superiore a m. 2,5 altezza inserzione chioma: secondo specie e impiego circonferenza del fusto: oltre cm. 25.

Tenendo presente che:

- circonferenza del fusto: misurata a 100 cm di altezza dal colletto;
- altezza dell'albero: distanza tra il colletto e il punto più alto della chioma;



- altezza di impalcatura: distanza intercorrente tra il colletto e il punto di emergenza del ramo maestro più basso. Per gli alberi richiesti impalcati, l'altezza di impalcatura dovrà essere di 1,80 " 2 m, per gli alberi che andranno a costituire viali, dovranno avere una altezza di impalcatura di almeno 2,5 m;
  - diametro della chioma: diametro rilevato alla prima impalcatura per le conifere e a due terzi dell'altezza totale per tutti gli altri alberi;
- caratteristiche di fornitura: a radice nuda, in zolla, in contenitore.

### Piante Esemplari

Con il termine "piante esemplari" si intende far riferimento ad alberi ed arbusti di grandi dimensioni che somigliano, per forma e portamento, agli individui delle stesse specie cresciuti liberamente, e quindi con particolare valore ornamentale.

Queste piante devono essere state opportunamente preparate per la messa a dimora: devono cioè essere state zollate secondo le necessità e l'ultimo trapianto o zollatura deve essere avvenuto da non più di due anni e la zolla deve essere stata imballata a perfetta regola d'arte (juta con rete metallica, doghe, cassa, plant-plast, ecc.).

### Piante Tappezzanti

Le piante tappezzanti sono caratterizzate da una modalità di crescita "in larghezza", si mantengono cioè molto basse e sono quindi adatte a essere utilizzate come piante coprisuolo.

Nelle zone in pendenza, di accentuata o scarsa inclinazione, le piante tappezzanti svolgono un ruolo di controllo del movimento del suolo, evitando la naturale erosione del terreno.

Essendo piante erbacee o arbustive striscianti, possiedono molte radici che si distribuiscono nel terreno come una fitta rete, contribuendo così alla sua solidità; inoltre, proteggono il suolo dal martellamento della pioggia, dallo scorrimento dell'acqua in superficie e dalla forza del vento.

Le piante tappezzanti devono presentare le caratteristiche proprie della specie alla quale appartengono, avere un aspetto robusto e non filato, essere esenti da malattie e parassiti, ed essere sempre fornite in contenitore (salvo diversa specifica richiesta) con le radici pienamente compenstrate nel terriccio di coltura, senza fuoriuscire dal contenitore stesso.

### Arbusti e Cespugli

Gli arbusti sono piante legnose ramificate a partire dal terreno. Quali che siano le loro caratteristiche specifiche (a foglia caduca o sempreverdi), devono possedere un minimo di tre ramificazioni e presentarsi dell'altezza prescritta nei documenti di appalto (e comunque proporzionata al diametro della chioma e a quello del fusto).

Gli arbusti e i cespugli se di specie autoctona devono provenire da produzioni specializzate derivante da materiale autoctono.

La chioma dovrà essere correttamente ramificata, uniforme ed equilibrata per simmetria e distribuzione.

Gli arbusti e i cespugli dovranno essere forniti in contenitore o in zolla a seconda delle indicazioni dell'elenco prezzi, se richiesto, potranno essere fornite a radice nuda, purché si tratti di piante caducifoglie e di piccole dimensioni in fase di riposo vegetativo.

Per gli arbusti innestati, in particolare per le rose, dovrà essere indicato il portinnesto utilizzato. Le rose innestate basse dovranno avere almeno due o tre getti ben maturi provenienti dal punto di innesto.

Per le rose ad alberello la chioma dovrà essere formata da due o tre rametti robusti, provenienti da uno o due innesti.

L'apparato radicale dovrà presentarsi ben accestito, proporzionato alle dimensioni della pianta, ricco di piccole ramificazioni e di radici capillari, fresche, sane e prive di tagli con diametro superiore a 1 cm.

Negli arbusti e cespugli forniti in zolla o in contenitore, il terreno che circonda le radici dovrà essere compatto, ben aderente alle radici, di buona qualità, senza crepe.

Le piante fornite in zolla dovranno essere ben imballate con un involucro degradabile (juta, reti di ferro non zincate, ecc.).



Italia domani  
PUNTO NAZIONALE DI RESPONSABILITÀ E RESILIENZA



Finanziato  
dall'Unione europea  
NextGenerationEU

In questa categoria vengono collocate anche le piante rampicanti, sarmentose e ricadenti che oltre alle caratteristiche sopra descritte si differenziano perché dovranno essere sempre fornite in contenitore o in zolla, con due vigorosi getti della lunghezza indicata in progetto (dal colletto all'apice vegetativo più lungo). Le misure riportate nelle specifiche di progetto si riferiscono all'altezza della pianta non comprensiva del contenitore, e/o al diametro dello stesso e/o al volume in litri del contenitore.

### **Erbacee Perenni ed Annuali - Piante Bulbose, Tuberose e Rizomatose**

Le piante erbacee potranno essere richieste sia annuali, biennali o perenni, in base alle disposizioni degli elaborati progettuali. La parte vegetativa dovrà essere rigogliosa, correttamente ramificata, uniforme ed equilibrata per simmetria e distribuzione.

Le erbacee dovranno essere fornite in contenitori di plastica o materiale biodegradabile delle dimensioni richieste dall'elenco prezzi, presentare uno sviluppo adeguato al contenitore di fornitura ed avere forma e portamento tipico non solo del genere e della specie, ma anche della varietà a cui appartengono.

Le piante erbacee "annuali" possono invece essere fornite in vasetto, in contenitore alveolare (plateau) oppure anche a radice nuda.

Le piante tappezzanti dovranno avere portamento basso e/o strisciante e ottima capacità di copertura, assicurata da ramificazioni uniformi.

Le piante acquatiche e palustri dovranno essere fornite in contenitori predisposti alle esigenze specifiche delle singole piante, che ne consentano il trasporto e ne garantiscano la conservazione fino al momento della messa a dimora.

Le misure riportate nelle specifiche di progetto si riferiscono all'altezza della pianta non comprensiva del contenitore, e/o al diametro dello stesso e/o al volume in litri del contenitore.

Gli arbusti vengono misurati in base al numero di piante effettivamente messe a dimora in cantiere e corrispondenti alle caratteristiche indicate in progetto e nel presente capitolato.

Le piante fornite sotto forma di bulbi e tuberi dovranno essere delle dimensioni richieste (diametro o circonferenza), mentre quelle fornite sotto forma di rizoma dovranno avere un numero sufficiente di gemme sane. I bulbi, i tuberi e i rizomi devono essere sani, ben conservati, turgidi e in riposo vegetativo.

### **Tappeti Erbosi in Zolle e Strisce**

Per tappeto erboso in zolle (piote) o strisce si intende uno strato erboso precoltivato, con un adeguato spessore di apparato radicale che ne permetta un rapido affrancamento nel sito di destinazione.

Il manto erboso sarà composto da specie prative richieste e nelle proporzioni specificate in progetto, il materiale dovrà essere privo di infestanti.

Considerato che le possibilità di ottenere un prodotto finale (riquadro inerbito - elemento base), con caratteristiche qualitative e di impiego diversificate, sono varie in virtù del tipo di miscuglio di sementi e del substrato di germinazione utilizzati.

Il terreno di supporto del prato deve essere certificato da analisi di laboratorio, con uno spessore di 1- 3 cm per i prati ornamentali e di 3-4 cm per i campi sportivi.

Le zolle erbose, a seconda delle esigenze, delle richieste e delle specifiche che costituiscono il prato, verranno di norma fornite in forme regolari rettangolari, quadrate o a strisce; per non pregiudicarne la compattezza le prime due verranno fornite su "pallet", mentre le strisce saranno arrotolate.

Tutto il prato dovrà essere prelevato, trasportato e posato sul terreno definitivo nel più breve tempo possibile, non oltre le 24 ore, facendo attenzione a non lasciare avviare processi di fermentazione, disidratazione o danni da mancanza di luce. Nel caso non si riesca a posarlo nel sito definitivo, nei tempi richiesti, il prato andrà srotolato e sparso a terra, innaffiato regolarmente fino alla posa definitiva.

### 3. MODO DI ESECUZIONE DI OGNI CATEGORIA DI LAVORO

#### Preparazione Agraria del Terreno

##### Lavorazione del Suolo

Su indicazione della Direzione dei Lavori, si dovrà eseguire una lavorazione del terreno fino alla profondità necessaria per consentire un'appropriata piantagione secondo gli elaborati di progetto. Questa lavorazione, che preferibilmente deve essere eseguita con mezzi meccanici, può variare a seconda delle condizioni del suolo, da un'aratura di profondità ad una fresatura o vangatura superficiale per uno spessore minimo di 40 cm. Nel corso di questa operazione si dovrà eliminare:

- altre parti sotterranee residue di vegetazione erbacea infestante, nonché, di piante arboree ed arbustive già eliminate;
- materiale roccioso grossolano;
- rifiuti incorporati al terreno, e allo scopo di ottenere una prima movimentazione del terreno, utile per migliorarne la struttura con successive lavorazioni, soprattutto se fortemente compatto (ad es. vecchi prati).

La lavorazione deve essere eseguita con il terreno a giusto grado di umidità, secondo le consuetudini della buona tecnica agronomica, rispettando le indicazioni fornite per la tutela delle piante preesistenti da conservare.

Nel caso si dovesse imbattere in ostacoli di rilevanti dimensioni (grosse pietre, rocce affioranti, ecc.) che presentano difficoltà ad essere rimossi.

#### Correzione, Emendamento e Concimazione di Base del Terreno; Impiego di Torba e Fitofarmaci.

Dopo averne effettuato la lavorazione, si dovrà incorporare nel terreno per mezzo di lavorazioni leggere (30 ÷ 50 cm di profondità) tutte le sostanze eventualmente necessarie ad ottenerne la correzione (modifica del valore pH), l'emendamento (modifica della granulometria) e la concimazione di base, nonché somministrare gli eventuali fitofarmaci (anticrittogamici, insetticidi, diserbanti, ecc.) per la cura degli attacchi di parassiti animali o fungini presenti nel suolo o sulla vegetazione. Per la concimazione di base, al fine di ottenere i migliori risultati, dovranno essere usati contemporaneamente, secondo le indicazioni della Direzione dei Lavori, fertilizzanti minerali ed organici (naturali od industriali).

Nel caso non fosse disponibile concime organico naturale ben maturo e si fosse deciso di usare fertilizzanti organici industriali, questi, dovendo essere integrati da quelli minerali, dovranno essere impiegati in dosi (da modificare caso per caso), ridotte del 50% circa di quanto prescrive la casa produttrice. I trattamenti con fitofarmaci, infine, dovranno essere tempestivi ed eseguiti da personale specializzato, che dovrà attenersi per il loro uso alle istruzioni specificate dalla casa produttrice e alle leggi vigenti in materia, ed usare ogni possibile misura preventiva atta ad evitare danni alle persone e alle cose.

#### Tracciamenti e Picchettature

Prima della messa a dimora delle piante e dopo le preliminari operazioni di preparazione agraria del terreno, sulla scorta degli elaborati di progetto, si predisporrà la picchettatura delle aree di impianto, segnando la posizione nella quale dovranno essere collocate a dimora le piante individuabili come a se stanti (alberi, arbusti, piante particolari) e tracciando sul terreno il perimetro delle zone omogenee (tappezzanti, bordure arbustive, ecc.).

Devono essere rispettate:

- le disposizioni del codice civile di cui all'art. 892 "Distanze per gli alberi", art. 893 "Alberi presso strade, canali e sul confine di boschi", art. 895 "Divieto di ripiantare alberi a distanze non legali" e le disposizioni del D.Lgs. n. 285 del 30 aprile 1992 "Nuovo Codice della Strada" agli articoli 16, 17, 18 e 19 "Fasce di rispetto nelle strade ed aree di visibilità"; occorre, inoltre, tenere presente gli usi e le consuetudini locali;
- le disposizioni dell'art. 26 D.P.R. n. 495 del 16 dicembre 1992 "Regolamento di esecuzione e di attuazione del nuovo Codice della strada", rispetto ai tracciati ferroviari art. 52 del D.P.R. n. 753 del 17 luglio 1980.
- le disposizioni del Regolamento del Consorzio di Bonifica, la Normativa di Polizia Idraulica, etc.

Al termine dei lavori l'Appaltatore dovrà aver rimosso tutti i picchetti o gli elementi serviti per i tracciamenti. L'onere dei tracciamenti è incluso nel prezzo delle piante.

## Preparazione delle Buche, Fossi e Aiuole

Le buche ed i fossi per la piantagione delle essenze vegetali dovranno avere le dimensioni più ampie possibili in rapporto alla grandezza della pianta da mettere a dimora, e cioè avere larghezza e profondità almeno pari a due volte e mezzo il diametro della zolla. In ogni caso non dovranno mai essere inferiori alle seguenti misure:

- buche per alberi di medie dimensioni: cm 100x100x100;
- buche per arbusti: cm 60x60x60;
- fossi per siepi: cm 50x50 la lunghezza necessaria;
- fossi per bordure: cm 30x30 la lunghezza necessaria.

Per le buche e i fossi che dovranno essere realizzati su un eventuale preesistente tappeto erboso, è necessario adottare tutti gli opportuni accorgimenti per non danneggiare il prato circostante.

Lo scavo delle buche dovrà essere effettuato in modo da recuperare, per riutilizzarlo per il riempimento delle buche stesse, l'eventuale strato superficiale di terreno vegetale.

Se le piante verranno messe a dimora in tempi successivi oppure, qualora già scavate le buche, le piantumazioni dovranno essere differite, ad evitare pericoli per l'incolumità di persone e mezzi, si dovrà ricolmare le buche con la stessa terra, avendo cura di invertire gli strati e di non costiparla.

## Apporto di Terra Vegetale

Prima di effettuare qualsiasi impianto o semina, si dovrà verificare che il terreno in sito sia adatto alla piantagione in caso contrario dovrà apportare terra di coltura (terra vegetale) in quantità sufficiente a formare uno strato di spessore minimo di cm 20 per i prati, e a riempire totalmente le buche e i fossi per gli alberi e gli arbusti, curando che vengano frantumate in modo adeguato tutte le zolle e gli ammassi di terra che altrimenti potrebbero alterare la giusta compattezza e impedire il buon livellamento.

La terra vegetale rimossa ed accantonata nelle fasi iniziali degli scavi sarà utilizzata, secondo le istruzioni della Direzione dei Lavori, come terra di coltura insieme a quella apportata.

Le quote definitive del terreno dovranno essere quelle indicate negli elaborati di progetto e dovranno comunque essere approvate dalla Direzione dei Lavori.

## Messa a dimora delle piante

### Messa a dimora delle piante

Il periodo per la messa a dimora delle piante va stabilita in base alle specie vegetali impiegate, ai fattori climatici locali e alle condizioni di umidità del terreno; in linea generale deve corrispondere al periodo di riposo vegetativo, dalla fine dell'autunno all'inizio della primavera, sono da evitare i periodi di gelo.

Le piante fornite in contenitore si possono posare in qualsiasi periodo dell'anno, escludendo i mesi più caldi, in questo caso occorre prevedere le necessarie irrigazioni ed ombreggiamenti.

Le piante fornite in zolla o radice nuda andranno messe a dimora esclusivamente nel periodo di riposo vegetativo (dal mese di ottobre a quello di marzo circa). Alcune specie sempreverdi si possono piantare anche nella fase di riposo vegetativo estivo.

Qualche giorno prima della messa a dimora degli alberi, si dovranno preparare le buche che dovranno essere almeno 1,5 volte le dimensioni del pane di terra da contenere.

Nello scavo della buca si dovrà fare attenzione a non costipare il terreno circostante le pareti o il fondo della stessa buca, in particolare dopo l'uso di trivelle occorrerà smuovere il terreno sulle pareti e sul fondo della buca per evitare l'effetto vaso.

Alcuni giorni prima della piantagione, si dovrà procedere al riempimento parziale della buca con terra e torba, predisponendo in modo che le piante poggino la zolla su uno strato idoneo di miscuglio terra-torba ben assestato.



Prima della messa a dimora degli alberi occorrerà procedere ad una concimazione localizzata sul fondo della buca evitando il contatto diretto con la zolla.

Nel caso in cui il progetto o la Direzione dei Lavori prevedano l'uso di micorrize o biostimolanti questi dovranno essere messi a contatto diretto con le radici, in modo uniforme.

Per le piante erbacee invece le buche andranno preparate al momento della piantagione in base al diametro del vaso delle piante da mettere a dimora.

Durante lo scavo della buca il terreno agrario deve essere separato e posto successivamente in prossimità delle radici, il terreno in esubero e l'eventuale materiale estratto non idoneo, a giudizio della Direzione dei Lavori, dovrà essere allontanato dal cantiere.

Durante lo scavo, ci si dovrà assicurare che le radici non vengano a trovarsi in una zona di ristagno idrico, nel qual caso, si dovrà predisporre un adeguato drenaggio posando uno strato di materiale drenante sul fondo della buca; se la Direzione dei Lavori lo riterrà opportuno, l'Appaltatore dovrà predisporre ulteriori soluzioni tecniche al problema.

Nel caso le buche debbano essere realizzate sopra un preesistente tappeto erboso, si dovranno adottare tutte le tecniche più idonee per non danneggiarlo. In questo caso il terreno di scavo andrà appoggiato su teli per facilitarne la completa raccolta.

La messa a dimora degli alberi si dovrà eseguire con i mezzi idonei in relazione alle dimensioni della pianta, facendo particolare attenzione che il colletto si venga a trovare a livello del terreno anche dopo l'assestamento dello stesso, le piante cresciute da talea devono essere piantate 5 cm più profonde della quota che avevano in vivaio.

L'imballo della zolla, costituito da materiale degradabile, dovrà essere tagliato vicino al colletto e aperto sui fianchi senza rimuoverlo, verrà invece asportato tutto il materiale di imballaggio non biodegradabile (vasi in plastica, terra cotta, ecc.) il quale dovrà essere allontanato dal cantiere.

Le piante dovranno essere collocate ed orientate in maniera tale da ottenere il migliore risultato tecnico ed estetico ai fini del progetto. Gli esemplari andranno orientati con la medesima esposizione che avevano in vivaio.

Dopo il riempimento della buca, è importante compattare e livellare il terreno e subito irrigare, al fine di facilitarne l'ulteriore assestamento e la sua più completa adesione alle radici e alla zolla, nonché la ripresa della pianta.

Nel caso non vi sia un sistema di irrigazione automatico o sotterraneo, al termine del riempimento della buca si dovrà creare una conca attorno agli alberi per trattenere l'acqua. Quest'ultima sarà portata immediatamente dopo l'impianto in quantità abbondante, fino a quando il terreno non riuscirà più ad assorbirne.

Al termine della messa a dimora delle piante, andranno rimosse tutte le legature, asportando i legacci o le reti che andranno portate in pubblica discarica.

Dopo di ché, se necessario, si dovrà procedere con la potatura di trapianto. Si dovranno asportare i rami che si presentino eventualmente danneggiati o secchi. Per le sole piante fornite a radice nuda o in zolla che non siano state preparate adeguatamente in vivaio, su richiesta della Direzione dei Lavori, si dovrà procedere ad un intervento di sfoltimento per ridurre la massa evapotraspirante, nel rispetto del portamento e delle caratteristiche delle singole specie. Non si dovrà comunque procedere alla potatura delle piante resinose, su queste si potranno eliminare solo i rami danneggiati o secchi.

## Alberi ed Arbusti Sempreverdi

Gli alberi e gli arbusti sempreverdi dovranno essere forniti esclusivamente con zolla o in contenitore ed essere messi a dimora preferibilmente nei mesi di aprile ed ottobre.

Le procedure da seguire per la piantagione di queste piante sono analoghe a quelle riportate all'inizio dell'articolo relativo alla messa a dimora delle piante.

Le piante sempreverdi e resinose non devono essere potate; saranno eliminati, salvo diverse specifiche indicazioni della Direzione dei Lavori, soltanto i rami secchi, spezzati o danneggiati.

Fatta eccezione per le conifere sempreverdi, in caso di necessità, è possibile anche per queste piante fare ricorso all'uso di antitranspiranti.



Italia domani  
PUNTO NAZIONALE DI RESPONSABILITÀ E RESILIENZA



Finanziato  
dall'Unione europea  
NextGenerationEU

Appalto integrato sulla base del progetto di fattibilità tecnica ed economica "Smart City  
Napoli Nord - Piani Urbani Integrati – M5C2 – I.2.2"  
CIG 972663946C CUP I45I22000020006 - CUP I45I22000030006

## Messa a Dimora delle Piante Tappezzanti, delle Erbacee Perenni ed Annuali e delle Piante Rampicanti, Sarmentose e Ricadenti

Le piante tappezzanti, erbacee perenni, rampicanti, sarmentose e ricadenti sono accomunate per la medesima tipologia di messa a dimora, che deve essere effettuata in buche preparate al momento, in rapporto al diametro dei contenitori dei singoli esemplari, previa lavorazione del terreno.

Se le piante vengono fornite in contenitori di materiale deperibile (torba, pasta di cellulosa compressa, ecc.) potranno essere messe a dimora con tutto il vaso.

In ogni caso le buche dovranno essere poi colmate con terra di coltivo mista a fertilizzanti e ben pressata intorno alle radici, successivamente, potrà essere impiegato uno strato di pacciamatura.

Le specie erbacee che verranno utilizzate per il consolidamento dunale verranno raccolte in loco seguendo le indicazioni della Direzione dei Lavori che individuerà le singole aree dove reperire il materiale vegetale, il metodo di prelievo, le quantità ed il periodo di raccolta e di impianto.

Le disposizioni specifiche per la messa a dimora di piante rampicanti, sarmentose e ricadenti, qualora non contemplate o descritte con sufficiente chiarezza in progetto, andranno concordate con la Direzione dei Lavori, comunque vanno legati i getti, ove necessario, alle apposite strutture di sostegno in modo da guidarne lo sviluppo per ottenere i migliori risultati in relazione agli scopi della sistemazione, eseguendo pure la copertura del terreno con idonea pacciamatura al fine di evitare la crescita di erbe spontanee.

## Scarifica ed eliminazione di strati di pavimentazione

Nel caso il progetto preveda la rimozione di pavimentazioni per trasformare l'area, in zone idonee alla vegetazione, si dovrà procedere con una scarifica. La profondità di intervento se non indicata in progetto dovrà essere decisa dalla Direzione dei Lavori in base a quanto emerge durante gli scavi. In qualunque caso si dovrà variare la profondità di scarifica in base alla presenza di apparati radicali, di impianti tecnologici interrati o profondità degli strati da asportare. In questi casi occorre anche modificare la quantità di terreno da apportare per raggiungere la quota di progetto.

Tutti i materiali provenienti dalla demolizione se ne potrà ordinare il riutilizzo in cantiere o il loro accatastamento in luogo prescelto dalla Direzione dei Lavori o il trasporto alle Pubbliche Discariche o in aree attrezzate allo smaltimento se lo necessitano

## Pavimentazioni speciali - Stendimento di terra

Le piastre forate in calcestruzzo armato (masselli grigliati) che normalmente vengono usate per realizzare pavimentazioni portanti ed idonee alla vita delle piante, saranno poste sul letto di sabbia previa demolizione dell'eventuale pavimentazione esistente, di asfalto, di calcestruzzo o di terreno.

A lavoro ultimato, la parte esterna dell'area costituita dalle piastre forate dovrà essere raccordata con precisione alla pavimentazione circostante con leganti idonei. Le modalità di esecuzione saranno impartite dalla Direzione dei Lavori, che deciderà anche sulle eventuali modifiche da apportare.

Lo stendimento della terra si farà a mezzo di macchine operatrici e ove non sia possibile l'impiego di macchine lo si farà a mano.

Tale operazione si farà in concomitanza o immediatamente in successione al lavoro di apporto di terra.

## 4. ELEMENTI DI ARREDO URBANO

### Fioriere

Potranno essere proposti sia prodotti singoli, sia fioriere che facciano parte di un sistema, e collegabili quindi ad altre tipologie di arredo urbano. Potranno avere forme e dimensioni diverse.

Da realizzarsi con materiali e/o trattamenti che assicurino la resistenza dei manufatti alla corrosione e la durabilità degli stessi alle azioni aggressive dovute ai solfati, alle acque dilavanti, al gelo e al disgelo.

Ai fini della sicurezza, le fioriere non devono presentare caratteristiche che possano danneggiare l'utilizzatore, ed in particolare devono soddisfare i seguenti requisiti:

- tutte le parti con le quali l'utilizzatore può venire a contatto durante il normale utilizzo, non devono avere bavature, scheggiature, sbrecciature e/o spigoli taglienti e non devono avere tubi con le parti terminali aperte;
- eventuali aperture accessibili devono essere ricoperte se il loro diametro o la loro grandezza interna costante risulta compreso tra 8 mm e 12 mm;
- estremità appuntite di eventuali viti, chiodi o altri analoghi mezzi di fissaggio usati nella costruzione delle fioriere non devono essere accessibili.

I materiali impiegati per la costruzione, non devono essere fitotossici, né liberare elementi tossici o metalli pesanti.

Ciascuna fioriera deve riportare su una parte visibile e in modo leggibile e durevole (in relazione all'ambiente ed alle altre condizioni di esposizione del manufatto) le seguenti informazioni:

- nome e indirizzo del fabbricante oppure logo che identifichi in maniera inequivocabile il fabbricante e il suo indirizzo;
- anno di fabbricazione e mese, quando questo sia significativo, o un codice equivalente.

Le fioriere devono rispettare i requisiti minimi riferite a norme UNI, UNI EN o UNI ISO attualmente in vigore. In particolare:

- se totalmente metalliche o con componenti metallici, le parti di metallo dovranno rispettare i requisiti delle norme UNI ISO 9227, UNI EN ISO 1461, UNI EN ISO 2409;
- se con superfici verniciate, si dovranno soddisfare i seguenti requisiti UNI ISO 9227, UNI EN ISO 2409, UNI 9429.

Per dettagli e particolari costruttivi vedasi elaborati progettuali e/o scheda tipo di prodotto allegata.

### Fontane

Le fontane devono potersi adattare, per forma e colore, a qualsiasi contesto. Possono essere utilizzate come fonte d'acqua in un parco o avere una funzione puramente decorativa.

A seguito una breve descrizione:

*Fontana a piantone:* possono sostenersi da sole, costituite da una colonna di dimensioni varie, a cui è attaccato il rubinetto, sotto il quale può essere predisposta una vasca di raccolta acqua.

Per dettagli e particolari costruttivi vedasi elaborati progettuali e/o scheda tipo di prodotto allegata.

## Cestini portarifiuti

Cestini portarifiuti da esterno, fissi ed amovibili, destinati alla raccolta manuale, provvisoria e temporanea dei rifiuti solidi urbani (R.S.U.) mediante sacchi in polietilene, a rimozione manuale del sacco. Distinguibili in:

- cestino portarifiuti fisso: cestino comunque fissato permanentemente e rigidamente ad una superficie di sostegno. A giorno, o provvisto di coperchio (dispositivo per la chiusura del cestino) o di anta (elemento di apertura e di chiusura del cestino);

I cestini portarifiuti, devono soddisfare i seguenti requisiti di sicurezza:

- tutte le parti, con le quali sia gli utenti che gli addetti alla pulizia possono venire a contatto, devono essere realizzate in modo da evitare danni corporali a seguito del normale utilizzo. In particolare le superfici del cestino non devono avere bave o spigoli vivi. I bordi del vano di immissione rifiuti non devono presentare bave, scheggiature, sbrecciature e/o spigoli vivi;
- eventuali estremità aperte di tubi a spigolo vivo devono essere ripiegate o ricoperte in modo permanente da opportune chiusure onde evitare rischio di ferimenti;
- le aperture accessibili (incavi, intercapedini) devono essere ricoperte se la loro larghezza costante o il loro diametro risulta compreso tra 8 e 12 mm;
- le estremità appuntite di eventuali viti, chiodi ed altri mezzi di fissaggio similari utilizzati nella fabbricazione dei cestini non devono essere accessibili;
- il coperchio deve essere realizzato in modo che ne sia impedita la chiusura accidentale, allo scopo di evitare danni all'utilizzatore e/o all'operatore. Eventuali ante devono essere realizzate in modo da rendere agevole la rimozione del sacco in polietilene.

I cestini portarifiuti, devono soddisfare i seguenti requisiti di igiene:

- l'eventuale dispositivo di fissaggio del sacco portarifiuti deve essere realizzato a tenuta, al fine di assicurare la massima pulizia durante l'immissione dei rifiuti solidi urbani. Tutte le parti componenti il cestino devono consentire un efficace lavaggio senza ristagno dell'acqua. Le dimensioni dei cestini portarifiuti deve essere adeguata al contenimento dei sacchi di polietilene per la raccolta dei rifiuti solidi urbani, come definiti dalla norma UNI 7315 "Specificazioni per sacchi di polietilene per la raccolta dei rifiuti solidi urbani". Ciascun cestino deve riportare, su una parte visibile e in modo leggibile e durevole, in relazione all'ambiente ed alle altre condizioni di esposizione del manufatto, le seguenti informazioni:
- nome e indirizzo del fabbricante oppure logo che identifichi in maniera inequivocabile il fabbricante e il suo indirizzo;
- anno di fabbricazione e mese, quando questo sia significativo, o un codice equivalente.

Per dettagli e particolari costruttivi vedasi elaborati progettuali e/o scheda tipo di prodotto allegata.

## Panchine

Panchine per uso esterno: sia panchine singole, sia panchine che facciano parte di un sistema, e collegabili quindi ad altre tipologie di arredo urbano, che a loro volta siano sia fisse (in corrispondenza delle aiuole) che amovibili.

Da realizzarsi con materiali e/o trattamenti che assicurino la resistenza dei manufatti alla corrosione e la durabilità degli stessi alle azioni aggressive dovute ai solfati, alle acque dilavanti, al gelo e al disgelo.

Ai fini della sicurezza, le panchine non devono presentare caratteristiche che possano danneggiare l'utilizzatore, ed in particolare devono soddisfare i seguenti requisiti:



- tutte le parti con le quali l'utilizzatore può venire a contatto durante il normale utilizzo, non devono avere bavature, scheggiature, sbrecciature e/o spigoli taglienti e non devono avere tubi con le parti terminali aperte;
  - eventuali aperture accessibili devono essere ricoperte se il loro diametro o la loro grandezza interna costante risulta compreso tra 8 mm e 12 mm;
  - estremità appuntite di eventuali viti, chiodi o altri analoghi mezzi di fissaggio usati nella costruzione delle fioriere non devono essere accessibili;
- le parti accessibili dei mezzi di fissaggio non devono presentare sbavature.

Per dettagli e particolari costruttivi vedasi elaborati progettuali e/o scheda tipo di prodotto allegata.

## Dissuasori

I Dissuasori potranno essere a colonna senza collegamento con catena.

Tutti i materiali e trattamenti utilizzati, devono assicurare la resistenza dei manufatti alla corrosione, e la durabilità degli stessi alle azioni aggressive dovute ai solfati, alle acque dilavanti, al gelo e al disgelo.

Ai fini della sicurezza, i dissuasori non devono presentare caratteristiche che possano danneggiare l'utilizzatore, ed in particolare devono soddisfare i seguenti requisiti:

- tutte le parti con le quali l'utilizzatore può venire a contatto durante il normale utilizzo, non devono avere bavature, scheggiature, sbrecciature e/o spigoli taglienti e non devono avere tubi con le parti terminali aperte;
  - eventuali aperture accessibili devono essere ricoperte se il loro diametro o la loro grandezza interna costante risulta compreso tra 8 mm e 12 mm;
  - estremità appuntite di eventuali viti o altri analoghi mezzi di fissaggio usati nella costruzione dei portabiciclette, non devono essere accessibili;
- le parti accessibili dei mezzi di fissaggio non devono presentare sbavature.

Per dettagli e particolari costruttivi vedasi elaborati progettuali e/o scheda tipo di prodotto allegata.

## Pergolati e gazebi

Potranno essere proposti sia come elementi singoli, sia come elementi che facciano parte di un sistema, e integrabili quindi e/o collegabili, ad altre tipologie di arredo urbano, come tavoli e panche.

Pergolati e gazebo potranno essere proposti solo nella versione fissa (fissati permanentemente e rigidamente al suolo, o ad una struttura di supporto fissata al suolo).

Potranno essere completamente aperti ed accessibili da tutti i lati, oppure con alcuni lati chiusi parzialmente da pannelli di tamponamento.

Dovranno avere dimensione fissa 4000x4000cm con altezza di 4,00m, salvo indicazioni specifiche da progetto.

Montanti verticali, traverse di collegamento e travature di sostegno dovranno essere in acciaio e di dimensioni idonee a garantirne la stabilità e la resistenza non solo alle normali sollecitazioni dovute ad uso proprio ed improprio, ma anche sotto l'azione del vento.

Da realizzarsi con materiali e/o trattamenti che assicurino la resistenza dei manufatti alla corrosione e la durabilità degli stessi alle azioni aggressive dovute ai solfati, alle acque dilavanti, al gelo e al disgelo.

Ai fini della sicurezza, pergolati e gazebo non devono presentare caratteristiche che possano danneggiare l'utilizzatore, ed in particolare devono soddisfare i seguenti requisiti:

- tutte le parti con le quali l'utilizzatore può venire a contatto durante il normale utilizzo, non devono avere sbavature, scheggiature, sbrecciature e/o spigoli taglienti e non devono avere tubi con le parti terminali aperte;
- eventuali aperture accessibili devono essere ricoperte se il loro diametro o la loro grandezza interna costante risulta compreso tra 8 mm e 12 mm;
- estremità appuntite di eventuali viti, chiodi o altri analoghi mezzi di fissaggio usati nella costruzione di tavoli e panche non devono essere accessibili;



- le parti accessibili dei mezzi di fissaggio non devono presentare sbavature. I materiali impiegati per la costruzione, non devono essere fitotossici, né liberare elementi tossici o metalli pesanti. Ciascun arredo deve riportare su una parte visibile e in modo leggibile e durevole (in relazione all'ambiente ed alle altre condizioni di esposizione del manufatto) le seguenti informazioni:
- nome e indirizzo del fabbricante oppure logo che identifichi in maniera inequivocabile il fabbricante e il suo indirizzo;
- anno di fabbricazione e mese, quando questo sia significativo, o un codice equivalente.

Per dettagli e particolari costruttivi vedasi elaborati progettuali e/o scheda tipo di prodotto allegata.

## Griglie per alberi

Elementi di protezione per alberi dimensionati in funzione della specie arborea da proteggere. Da realizzarsi con materiali e/o trattamenti che assicurino la resistenza dei manufatti alla corrosione e la durabilità degli stessi alle azioni aggressive dovute ai solfati, alle acque dilavanti, al gelo e al disgelo.

Ai fini della sicurezza, le griglie per alberi non devono presentare caratteristiche che possano danneggiare l'utilizzatore, ed in particolare devono soddisfare i seguenti requisiti:

- tutte le parti con le quali l'utilizzatore può venire a contatto durante il normale utilizzo, non devono avere bavature, scheggiature, sbrecciature e/o spigoli taglienti e non devono avere tubi con le parti terminali aperte;
- estremità appuntite di eventuali viti, o altri analoghi mezzi di fissaggio usati nella costruzione delle griglie per alberi non devono essere accessibili.

Le griglie per alberi devono rispettare i requisiti minimi disciplinati dalle norme UNI e UNI EN ISO, UNI ISO attualmente in vigore.

Per dettagli e particolari costruttivi vedasi elaborati progettuali e/o scheda tipo di prodotto allegata.

## 5. SCHEDE TECNICHE ALLEGATE

### PAVIMENTAZIONI:

- PAVIMENTAZIONE MARCIAPIEDI: **P1**  
**Tipo Betonella Tratto o similare**

Pavimentazione in lastre di cemento a doppio strato, spessore 100 mm, con la pianta rettangolare, la seguente dimensione nominale : 610 x165 mm. Su ciascuna delle 4 facce laterali sono presenti dei distanziali profondi 1,5 mm che garantiscano un' equidistanza tra elementi adiacenti e di conseguenza un costante spessore del giunto. Le caratteristiche intrinseche e le prestazioni devono soddisfare le Norme UNI EN 1339.



## TRATTO

**GI BETONELLA®**  
L'autentica. Dal 1979

"Tratto" è un sistema di pavimentazione betonella \* di diversi colori.  
Posato nel senso di marcia aumenta l'aspetto prospettico; posato trasversalmente allarga la percezione laterale. Si possono inserire campiture inerbite o sassi decorativi a intervalli regolari o non. E' modulare nel lato lungo con il modello \*.



Adatta a Traffico Veicolare lento di sole autovetture, cortili di abitazioni private.  
Marciapiedi, zone circostanti edifici, sentieri di parchi, lati piscine, piazze esclusivamente pedonali. Zone di stazionamento in parcheggi di autovetture.

Categoria di traffico limite raccomandata: 2B

Classificazione del traffico da "Catalogo per il dimensionamento di pavimentazioni in masselli autobloccanti in calcestruzzo in ambito urbano" edito da Assobeton (2005) pag. 12 - tabella 2.6

CARATTERISTICHE TECNICHE (UNI EN 1339) a cui Tratto è conforme

Resistenza caratteristica a trazione indiretta per flessione:	≥ 3,5 MPa
Carico di rottura a taglio per unità di lunghezza:	≥ 250 N/mm
Resistenza allo sdruciolamento:	Soddisfacente
Resistenza all'abrasione:	Classe 4 marcatura I
Durabilità - assorbimento d'acqua:	Wa ≤ 6% classe 2 marcatura B

### SCHEMI DI POSA

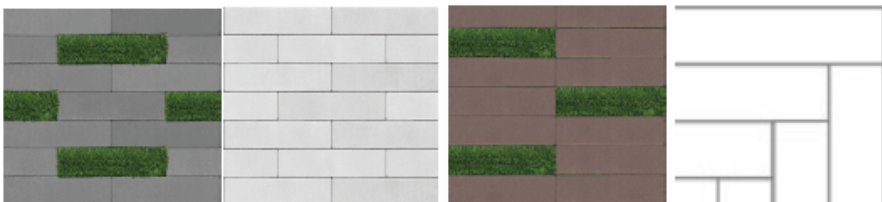

### RACCOMANDAZIONI DI POSA

Dette lastre saranno poste in opera su sottofondo portante adeguato, interponendo un riporto di posa costituito da circa 5-7 cm di sabbia granita (0-6 lavata), successiva compattazione con adeguata piastra vibrante provvista di rulliera in entrambi i lati della pavimentazione. I giunti dovranno essere sigillati con sabbia fine asciutta di elevata durezza. Gruppo Industriale TEGOLAIA s.r.l. vieta tassativamente la vibrocompattazione e del Listone con piastra vibrante sprovvista di rulliera. La posa in opera dovrà essere eseguita secondo le modalità indicate dalla norma UNI 11241 su massicciata approntata in funzione del tipo di traffico previsto e dello stato del suolo naturale sulla base delle indicazioni del "Catalogo per il dimensionamento delle pavimentazioni in ambito urbano" edito da Assobeton, 2005.



Gruppo Industriale TEGOLAIA  
Via della Liberazione, 48 Casier (TV)

tel. 0422 6711

info@tegolaia.com



23/07/2021 Rev. 001

## - PAVIMENTAZIONE GOLFO FERMATA BUS: P2

### Tipo Betonella Basaltina Park filter 10 o similare

Pavimentazione in elementi di calcestruzzo drenante a doppio strato, spessore mm 100, forniti in n.4 pezzature, aventi nella pianta rettangolare, le seguenti dimensioni nominale di mm 104x208 - mm 130x208 - mm 208x208 e mm 312x208. Gli elementi di dimensione diversa vengono forniti già assortiti nelle confezioni pronte per la consegna. Lo spigolo della faccia superiore è vivo e presenta un andamento rettilineo lungo tutto il suo perimetro che, aggiunto alla presenza di distanziatori non passanti sulle quattro facce laterali, di 2 mm di spessore, garantiscono una equidistanza costante ed accentuata dei giunti tra elementi contigui in corrispondenza della superficie di calpestio.



Basaltina Park Filter 10 è una Betonella\* in calcestruzzo drenante di spessore 100 mm realizzata in doppio strato al quarzo. Ha l'aspetto di pietra naturale e riproduce con efficacia i lastricati in pietra basaltica, ancor oggi visibili nei centri storici. La particolare composizione dei calcestruzzi utilizzati gli consente di drenare totalmente le acque meteoriche fino ad ottenere una capacità di drenaggio maggiore di 650 l/(s-ha).



Traffico di carri pesanti con velocità inferiori a 30 km/h, strade urbane interessate da traffico pesante, aree industriali di stoccaggio e movimentazione merci, strade di accesso residenziali, zone di stationamento in parcheggi di autovetture, traffico occasionale di automezzi di servizio, strade con traffico medio, stazioni di servizio, cortili di abitazioni private.

Categoria di traffico limite raccomandata: 3C

Classificazione del traffico da "Catalogo per il dimensionamento di pavimentazioni in masselli autobloccanti in calcestruzzo in ambito urbano" edito da Assobeton (2005) pag. 12 - tabella 2.6

Posa a macchina.

#### Dimensioni cm:



Spessore: 10 cm

Peso: 210 kg/m<sup>2</sup>

Colori: grigio mix, basalto.

#### CARATTERISTICHE TECNICHE a cui Basaltina Park Filter 10 è conforme

Resistenza caratteristica a compressione:	≥ 400 kg/cm <sup>2</sup>
Resistenza allo scivolamento:	Soddisfacente
Massa volumica media:	> 2000 kg/m <sup>3</sup>
Permeabilità:	> 650 l/(s-ha) ; > 240 mm di pioggia in 1 ora
Coefficiente di deflusso:	0,2 (con adeguato sottofondo drenante)
Capacità drenante sperimentale*:	Cdre = 100%

\* Manuale Assobeton - Volume 3 Drenanti

#### SCHEMI DI POSA

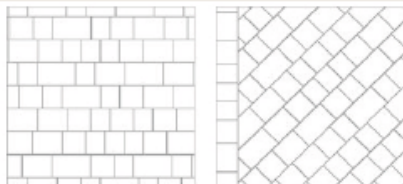

#### RACCOMANDAZIONI DI POSA

Detti masselli saranno posti in opera su sottofondo portante adeguato, interponendo un riporto di posa costituito da circa 3-5 cm di sabbia granita, con successiva compattazione con adeguata piastra vibrante. I giunti dovranno essere sigillati con sabbia fine asciutta di elevata durezza. La posa in opera dovrà essere eseguita secondo le modalità indicate dalla norma UNI 11241 su massiccata approntata in funzione del tipo di traffico previsto e dello stato del suolo naturale sulla base delle indicazioni del "Catalogo per il dimensionamento delle pavimentazioni in ambito urbano" edito da Assobeton, 2005.

- PAVIMENTAZIONE INTERNA PIAZZE, PARCHEGGI E AREE CARRABILI PER TRAFFICO LEGGERO: **P3**  
Pavimentazione drenante ecosensibile **tipo Ecodrain o similare**

"Ecodrain" è composto da una base cementizia opportunamente studiata in funzione delle esigenze di resistenza ai carichi concentrati trasmessi dal transito veicolare, dalla capacità drenante e del grado di fonoassorbenza richiesti dall'opera che si intende realizzare. Il mix progettato, prevedendo una quantità di cemento di Kg 250-280 per mc., con aggregati locali certificati con attestazione 2+ secondo la norma EN 12620, additivi speciali per il conseguimento di alte prestazioni meccaniche. La percentuale dei vuoti intergranulari viene stabilita a seconda delle esigenze progettuali della pavimentazione ed è sensibilmente influenzata dal diametro massimo degli aggregati utilizzati che consigliamo di avere una dimensione massima di mm. 12, in ogni caso la pavimentazione "Ecodrain" garantisce sempre una massa aperta adeguata a sopportare i cicli di gelo e disgelo senza subire danni o rotture corticali.

Sappiamo che ogni intervento è unico e presenta esigenze specifiche. Pertanto, i massetti in ecodrain vengono personalizzati di volta in volta per rispondere alle diverse richieste che riguardano sia l'aspetto (tessitura e pigmentazione), sia la performance (resistenza a carichi pedonali, carrabili, o traffico pesante).

Una sezione-tipo per realizzare superfici carrabili fino a 3,5t si presenta in questo modo:

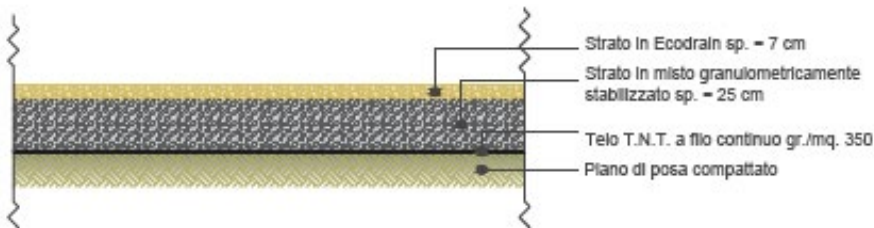



Italia **domani**  
PIÙ SICUREZZA, PIÙ INFRASTRUTTURE E RESILIENZA



Finanziato  
dall'Unione europea  
NextGenerationEU

Appalto integrato sulla base del progetto di fattibilità tecnica ed economica "Smart City Napoli Nord - Piani Urbani Integrati - M5C2 - I.2.2"  
CIG 972663946C CUP I45I22000020006 - CUP I45I22000030006



## SCHEDA TECNICA

### MASSETTO ECOLOGICO STRADALE ECODRAIN

#### INTRODUZIONE

Ecodrain è un calcestruzzo drenante studiato appositamente per la realizzazione di pavimentazioni ecologiche ad alto potere drenante, con elevata resistenza a compressione, fonoassorbente e senza alcun rilascio di sostanze nocive nell'eluato. L'avanzata tecnologia ha permesso la realizzazione del mix con proprietà uniche nel suo genere:

- » lavorabilità dell'impasto fresco con semplicità estrema senza pregiudicare la resistenza finale a idratazione completata.
- » La quantità di cemento variabile da un minimo di kg/mc. 250 ad un massimo di kg/mc. 280 contenuta nel mix è la più bassa di tutti i prodotti simili oggi in commercio.
- » La continua ricerca ed il continuo sviluppo ha permesso non solo di migliorare il prodotto nelle sue prestazioni complessive ma soprattutto di mettere a punto anche alcune variabili dello stesso che rappresentano senza dubbio quanto di più avanzato sia oggi possibile reperire sul mercato come:
  - » Ecodrain architettonico drenante
  - » Ecodrain architettonico drenante fotoluminescente
  - » Ecodrain bianco fotoluminescente
  - » Ecodrain pigmentato fotoluminescente
  - » Sottofondo stradale drenante Ecoground

#### DESCRIZIONE

"Ecodrain" è composto da una base cementizia opportunamente studiata in funzione delle esigenze di resistenza ai carichi concentrati trasmessi dal transito veicolare, dalla capacità drenante e del grado di fono-assorbenza richiesti dall'opera che si intende realizzare.

Il mix progettato, prevedendo una quantità di cemento di Kg 250-280 per mc., con aggregati locali certificati con attestazione 2+ secondo la norma EN 12620, additivi speciali per il conseguimento di alte prestazioni meccaniche.

La percentuale dei vuoti intergranulari viene stabilita a seconda delle esigenze progettuali della pavimentazione ed è sensibilmente influenzata dal diametro massimo degli aggregati utilizzati che consigliamo di avere una dimensione massima di mm. 12, in ogni caso la pavimentazione "Ecodrain" garantisce sempre una massa aperta adeguata a sopportare i cicli di gelo e disgelo senza subire danni o rotture corticali.

#### TIPOLOGIA DI IMPIEGO

Per le sue caratteristiche drenanti ed ecologiche è particolarmente indicato per la realizzazione di piste ciclabili, strade inserite in zone di rispetto ambientale, aree verdi, centri storici, zone archeologiche e parcheggi a basso impatto paesaggistico. Non necessita di essere delimitato da cordoli di contenimento.

La particolare resistenza ai cicli di gelo e disgelo lo rende idoneo alla realizzazione di strade di montagna con forti pendenze e traffico pesante.

Pag. 1 di 3



Ecodrain s.r.l.  
P.IVA e C.F.: 04238040168  
N. REA: BG - 447077  
Via Ugo Foscolo, 20 - 24020 Scanzorosciate (BG) - Italy

web: [ecodrainsrl.com](http://ecodrainsrl.com)  
email: [info@ecodrainsrl.com](mailto:info@ecodrainsrl.com)  
tel: +39 3477728626 / +39 3342353668  
fax: 0354423544





Italia domani  
PIANO NAZIONALE DI INFRASTRUTTURE E RESILIENZA



Finanziato  
dall'Unione europea  
NextGenerationEU

Appalto integrato sulla base del progetto di fattibilità tecnica ed economica "Smart City  
Napoli Nord - Piani Urbani Integrati - M5C2 - I.2.2"

CIG 972663946C CUP I45I22000020006 - CUP I45I22000030006



## CARATTERISTICHE DEL MASSETTO

- » Esente da leganti bituminosi
- » Esente da resine
- » Base cementizia con contenuto di cemento inferiore ai limiti per la qualificazione del prodotto "non pericoloso"
- » Resistente ai sali disgelanti
- » Resistenze ai cloruri
- » Resistente ai cicli di gelo e disgelo
- » Resistente a oli minerali e solventi
- » Ampie possibilità di variazione della tessitura superficiale
- » Pigmentato per l'intero spessore
- » possibilità di colorazione
- » Drenante
- » Fonoassorbente
- » Possibilità di variare il grado di drenabilità
- » Posa a freddo
- » Alti valori del coefficiente di attrito radente e aderenza trasversale
- » Ottima resistenza al calore
- » Eluato conforme ai parametri imposti dalle norme vigenti in materia ambientale

## CONFEZIONAMENTO

Viene prodotto in centrale di betonaggio nel rispetto scrupoloso del mix preventivamente studiato, caricato in autobetoniera con volume max di mc. 8, alla base cementizia vengono aggiunti gli speciali additivi con appositi dosatori che garantiscono il corretto dosaggio dei componenti, dopo la normale mescolazione dinamica il prodotto è pronto per la posa in opera.

E' possibile modificare e controllare il tempo di lavorabilità del materiale intervenendo preventivamente in fase di confezionamento del materiale, è importante perciò stabilire il tempo necessario per il trasporto e l'eventuale difficoltà di posa legati a particolari caratteristiche dell'opera.

## POSA IN OPERA

La posa in opera avviene con la normale vibrofinitrice stradale utilizzata per i conglomerati bituminosi, con utilizzo del sistema di vibrazione, senza azionare i bruciatori di riscaldamento della piastra. La posa in opera deve essere eseguita a freddo.

Il prodotto può essere posato in opera anche a mano, curando la planarità e la compattazione dovrà avvenire per mezzo di rullo a mano di peso max di Kg 80-100.

Pag. 2 di 3



Ecodrain s.r.l.  
P.IVA e C.F.: 04238040168  
N. REA: BG - 447077  
Via Ugo Foscolo, 20 - 24020 Scanzorosciate (BG) - Italy

web: [ecodrainsrl.com](http://ecodrainsrl.com)  
email: [info@ecodrainsrl.com](mailto:info@ecodrainsrl.com)  
tel: +39 3477728626 / +39 3342353668  
fax: 0354423544





### CARATTERISTICHE TECNICHE

- » ASPETTO: Tessitura superficiale aperta, drenante, colorata e dura
- » INFIAMMABILITA': Non infiammabile
- » POSA IN OPERA: Con vibrofinitrice stradale e a mano
- » CARRABILITA': Pedonale dopo circa 4 ore, traffico leggero 48 ore, traffico pesante 96 ore
- » LAVORABILITA': In media 60 minuti
- » TEMPERATURA DI UTILIZZO: da + 5°C a + 30°C
- » SPESSORE: Variabile
- » PESO SPECIFICO: < di Kg 2000 per mc allo stato fresco
- » RESISTENZA A COMPRESSIONE: > di 20 MPa
- » RESISTENZA AL CALORE: Incombustibile
- » RESISTENZA AGLI AGENTI CHIMICI: Ottima
- » RESISTENZA AI SALI DISGELANTI: Ottima
- » RESISTENZA AL GELO: Ottima
- » DRENABILITÀ: > 200 lt/mq\*minuto su 100% della superficie
- » COEFFICIENTE DI DEFLUSSO: Cd = 0,41
- » SRI > 29
- » IMPATTO ACUSTICO: Fonoassorbente
- » COLORAZIONE: Pigmentazione a tutto spessore
- » ECOLOGIA: Nessun rilascio di sostanze pericolose nell'eluato



Pag. 3 di 3



Ecodrain s.r.l.  
P.IVA e C.F.: 04238040168  
N. REA: BG - 447077  
Via Ugo Foscolo, 20 - 24020 Scanzorosciate (BG) - Italy

web: [ecodrainsrl.com](http://ecodrainsrl.com)  
email: [info@ecodrainsrl.com](mailto:info@ecodrainsrl.com)  
tel: +39 3477728626 / +39 3342353668  
fax: 0354423544



- PAVIMENTAZIONE SPORTIVA DRENANTE PER ESTERNI: **P7**

Pavimentazioni **tipo** VSP Benprogetti **o similare** composte da granuli di gomma 100% EPDM vergine, colorati in corpo

VSP (Vitriturf Sport System) è il sistema per la creazione di campi multisport e per la creazione di aree fitness esterne oltre che per il rivestimento delle sale fitness indoor, avente caratteristiche drenanti, antiscivolo e, se necessario, antitrauma, costituito da uno o due strati di gomma. Il sistema viene installato su sottofondi lisci e compatti, esenti da polvere e da ristagni d'acqua, quali: massetto in calcestruzzo, cemento elicotterato, asfalto regolare, piastrelle lisce ecc.

### Tappeto di base (quando presente)

*nel caso in cui sia necessario attuare la caduta di pesi o in base alle esigenze del progetto*

Applicazione sul sottofondo di primer costituito da resina poliuretanic aromatic monocomponente.

Posa in opera del tappeto di base di spessore variabile in base alle esigenze tramite stesura a freddo d impasto costituito da granuli di gomma riciclata SBR e legante (resina poliuretanic monocomponente).

Nel caso di applicazioni indoor, l'impasto sarà a base di granuli di gomma EPDM e legante, in modo da assicurare la resistenza al fuoco del sistema (Classe 1).

### Manto di usura

Applicazione sul sottofondo (o sul tappeto di base) di primer costituito da resina poliuretanic aromatic monocomponente.

Posa del manto di usura di spessore 10 mm, mediante applicazione e rasatura manuale, composto da un impasto di resina poliuretanic aromatic monocomponente e granuli di gomma sintetica granulare EPDM (etilene propilene diene) colorati all'origine, aventi granulometria 1.0-3.5 mm.

Tracciatura (verniciatura) delle righe da sport del colore desiderato, se previste dal progetto.

Il Sistema è garantito per 12 (dodici mesi) mesi, dai seguenti difetti di fabbricazione:

- (a) non perderà aderenza dai sottofondi approvati e conformi alle specifiche
- (b) non sarà soggetto a sfaldamento
- (c) non perderà o rilascerà pigmenti
- (d) non si romperà in conseguenza di condizioni meteorologiche normali.

### Proprietà e certificazioni:

- Superficie omogenea (senza giunte) e definitiva
- Atossicità in base a norma UNI EN 71-3
- Antiscivolo
- Drenante
- Resistente all'usura, ai raggi UV ed alle intemperie
- Assenza di manutenzione

Business Engineering Network S.r.l. ■ [www.benprogetti.it](http://www.benprogetti.it) ■ [info@benprogetti.it](mailto:info@benprogetti.it) ■ PEC [info@ben.fcert.it](mailto:info@ben.fcert.it)

Viale Cassiodoro 10 ■ 20145 Milano, Italy ■ Tel. (+39) 02 4851 7267-7480

Cap. Soc. Euro 100.000 i.v. ■ C.F. e P.IVA n. 12784320157 ■ C.C.I.A.A. MI 1586474

- Certificato classe 1 di resistenza al fuoco (per installazioni indoor)
- Antitrauma (nel caso il progetto preveda un doppio strato di gomma)

#### Destinazione d'uso

Campi multisportivi outdoor (basket, pallavolo, pallamano, badminton), aree fitness esterne, sale fitness indoor, sale pesi e palestre.

#### Altezza di caduta e spessori:

Spessore totale pavimento	Altezza di caduta (H.I.C.)
mm	metri
30	1,00
40	1,30
50	1,60
70	1,80
90	2,70
110	3,00

Fotografie realizzazioni:



- PAVIMENTAZIONE ANTITRAUMA: P5  
superfici antitrauma in ghiaia, corteccia o sabbia **tipo Italgarden o similare**

Perfettamente conformi alle normative EN1177 e EN 933-1, ghiaia, corteccia e sabbia sono distribuite in **pezze specifiche per assorbire al meglio eventuali urti da caduta** e posate in vasche che realizziamo in loco in base all'area di sicurezza definita nel progetto. Le vasche sono isolate dal contatto con il terreno da TNT e circondate da cordoli di qualsiasi materiale, forma o dimensione. Le superfici di sicurezza realizzate in materiali naturali sono certificate per cadute fino a 3 metri di altezza.

Materiale <sup>a)</sup>	Descrizione mm	Profondità minima <sup>b)</sup> mm	Altezza di caduta critica mm
Prato/Terreno naturale			≤1 000 <sup>d)</sup>
Corteccia sminuzzata	Dimensione granulometrica da 20 a 80	200+100	≤2 000
		300+100	≤3 000
Trucioli di legno	Dimensione granulometrica da 5 a 30	200+100	≤2 000
		300+100	≤3 000
Sabbia <sup>c)</sup>	Dimensione granulometrica da 0,2 a 2	200+100	≤2 000
		300+100	≤3 000
Ghiaia <sup>c)</sup>	Dimensione granulometrica da 2 a 8	200+100	≤2 000
		300+100	≤3 000
Altri materiali e altre profondità	Come da prova HIC (vedere EN 1177)		Altezza di caduta critica come da prova

## CORDOLI E COMPLEMENTI

- CORDOLO e CORDONATA: **AP1**  
Cordolo larghezza 25 cm in cemento vibrocompresso
- ZANELLA: **AP3**  
Betonella Cunetta 40 cm **tipo betonella o similare**

Cunetta è un elemento in calcestruzzo vibrocompresso di forma parallelepipedica di dimensioni in pianta mm 400x500 di spessore mm 100 che presenta nella faccia superiore un ribassamento concavo insistente sulla lunghezza di mm 500, di mm 25 di profondità, con un raggio mm 420. Tale ribassamento, unendo più elementi, va a formare una canalina superficiale che serve a convogliare le acque piovane verso delle caditoie predisposte sulla pavimentazione. Il calcestruzzo viene confezionato usando inerti naturali e/o frantumati. Su una delle facce che va a contatto con l'elemento contiguo sono presenti 2 tacche distanziatrici idonee ad evitare scheggiature degli spigoli.

## CUNETTA

  
L'autentico. Dal 1979

La cunetta è un manufatto in cis. vibrocompresso utilizzato per canalizzare superficialmente ad una pavimentazione l'acqua derivante da precipitazioni atmosferiche o da impianti di lavaggio ad un prestabilito pozzo di raccolta che potrà essere rappresentato da una caditoia o da una bocca di lupo rispettivamente se trovasi al centro di un compluvio o lungo il bordo di una carreggiata accostata al cordolo.

Dimensioni cm:

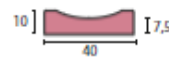

Lunghezza:	50 cm
Finitura:	monostrato
Peso:	40 kg/pz
Colori:	grigio

### CARATTERISTICHE TECNICHE a cui Cunetta è conforme

Massa volumica media	≥ 2200 kg/m <sup>3</sup>
Resistenza allo scivolamento:	Soddisfacente
Durabilità - assorbimento d'acqua	Wa ≤ 6%

### VOCI DI CAPITOLATO

Cunetta è un elemento in calcestruzzo vibrocompresso di forma parallelepipedica di dimensioni in pianta mm 400x500 di spessore mm 100 che presenta nella faccia superiore un ribassamento concavo insistente sulla lunghezza di mm 500, di mm 25 di profondità, con un raggio mm 420. Tale ribassamento, unendo più elementi, va a formare una canalina superficiale che serve a convogliare le acque piovane verso delle caditoie predisposte sulla pavimentazione. Il calcestruzzo viene confezionato usando inerti naturali e/o frantumati. Su una delle facce che va a contatto con l'elemento contiguo sono presenti 2 tacche distanziatrici idonee ad evitare scheggiature degli spigoli. L'azienda produttrice dovrà dimostrare di essere in possesso di un sistema di gestione certificato secondo la norma UNI EN 9001:2015 rilasciato da un organismo accreditato.

### RACCOMANDAZIONI DI POSA

Cunetta sarà posta in opera su una soletta in calcestruzzo di spessore 5-6 cm e opportunamente rinfiancata.

- CADITOIA A CUNETTA: **AP2**  
Caditoia in cemento vibrocompresso

- CADITOIA A FESSURA: **AP4**  
Caditoia a fessura **tipo Ulma o similare**

La CADITOIA A FESSURA fa parte di un sistema integrale, formato da griglia, canale e insieme di pozzetto ispezionabile per la manutenzione ottimale della linea di drenaggio. È un modello di caditoia a forma di "T" o "L" invertita, che presenta un vantaggio estetico, dato che si integra perfettamente nella pavimentazione (calcestruzzo, pavé o piastrelle) mimetizzandosi totalmente nel paesaggio urbano. Si tratta di un sistema integrale sviluppato dall'Ufficio di Ingegneria di ULMA, adattabile a diversi modelli di canale e disponibile nella finitura zincata e inox. Sopporta una classe di carico fino a D400 secondo la norma EN1433. La caditoia può essere a fessura singola, doppia per una maggiore prestazione idraulica, o laterale per la posa in prossimità di pareti.



Per classe di carico fino C250 Secondo la Norma EN-1433

# URBAN

CE

Caditoia a fessura con forma a "T" rovesciata, che si distingue per il suo aspetto estetico, poiché è perfettamente integrato nel pavimento (calcestruzzo, selciato o piastrelle) ottenendo un mimetismo totale nel paesaggio urbano. Può essere di fessura semplice o doppia, da ottenere una maggiore capacità idraulica. Supporta una classe di carico fino a C250 secondo la norma EN-1433.

GRIGLIE

Materiale	Larghezza mm	Codice	Tipo	L mm	A mm	B mm	C mm	Area di raccolta cm <sup>2</sup> /m	Sistema compatibile
ACCIAIO ZINCATO	100	GR100UOC	SEMPLICE	1000	130	15	70	150	SELF/U/HYDRO
		GDR100UOC	DOPPIA	1000	130	12 x 2	70	240	SELF/U
		GRL100UOC	LATERALE	1000	130	10	70	100	SELF/U/HYDRO
	150	GR150UOC	SEMPLICE	1000	200	15	70	150	SELF/U
		GDR150UOC	DOPPIA	1000	200	12 x 2	70	240	SELF/U
		GR200UOC	SEMPLICE	1000	260	15	70	150	SELF/U
ACCIAIO INOSSIDABILE	100	IR100UOC	SEMPLICE	1000	130	15	70	150	SELF/U
		IDR100UOC	DOPPIA	1000	130	12 x 2	70	240	SELF/U
		IR150UOC	SEMPLICE	1000	200	15	70	150	SELF/U
	150	IDR150UOC	DOPPIA	1000	200	12 x 2	70	240	SELF/U
		IR200UOC	SEMPLICE	1000	260	15	70	150	SELF/U
		IDR200UOC	DOPPIA	1000	260	12 x 2	70	240	SELF/U

\*Opzioni personalizzate disponibili.

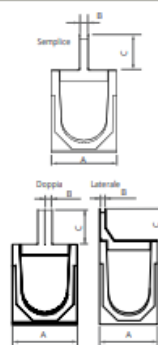

ISPEZIONI

Materiale	Larghezza mm	Codice	Tipo	L mm	A mm	B mm	C mm	Area di raccolta cm <sup>2</sup> /m	Sistema compatibile
ACCIAIO ZINCATO	100	GR100UOCMA	SEMPLICE	500	178	15	70	150	SELF/U
		GDR100UOCMA	DOPPIA	500	178	12 x 2	70	240	SELF/U
		GRL100UOCMA	LATERALE	500	178	10	70	100	SELF/U/HYDRO
	150	GR150UOCMA	SEMPLICE	500	250	15	70	150	SELF/U
		GDR150UOCMA	DOPPIA	500	250	12 x 2	70	240	SELF/U
		GR200UOCMA	SEMPLICE	500	310	15	70	150	SELF/U
ACCIAIO INOSSIDABILE	100	GDR200UOCMA	DOPPIA	500	310	12 x 2	70	240	SELF/U
		IR100UOCMA	SEMPLICE	500	178	15	70	150	SELF/U
		IDR100UOCMA	DOPPIA	500	178	12 x 2	70	240	SELF/U
	150	IR100UOCMA1212H25	SEMPLICE	120	120	15	25	150	SELF/U
		IR150UOCMA	SEMPLICE	500	250	15	70	150	SELF/U
		IDR150UOCMA	DOPPIA	500	250	12 x 2	70	240	SELF/U
200	IR200UOCMA	SEMPLICE	500	310	15	70	150	SELF/U	
	IDR200UOCMA	DOPPIA	500	310	12 x 2	70	240	SELF/U	

\*Opzioni personalizzate disponibili.

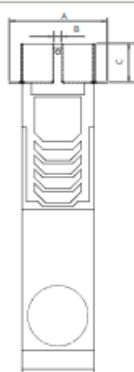

Dettaglio dell'applicazione

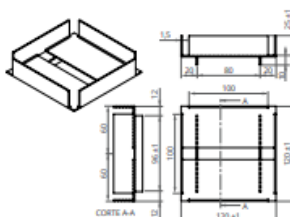

## ATTREZZATURE

### - PERGOLATO: A4

Pergolato di carpenteria in acciaio galvanizzato con cavi in acciaio **tipo Metalcar o similare**



### - PARETE VERDE: A3

Pannelli di carpenteria in acciaio galvanizzato con cavi in acciaio tipo Metalcar o similare

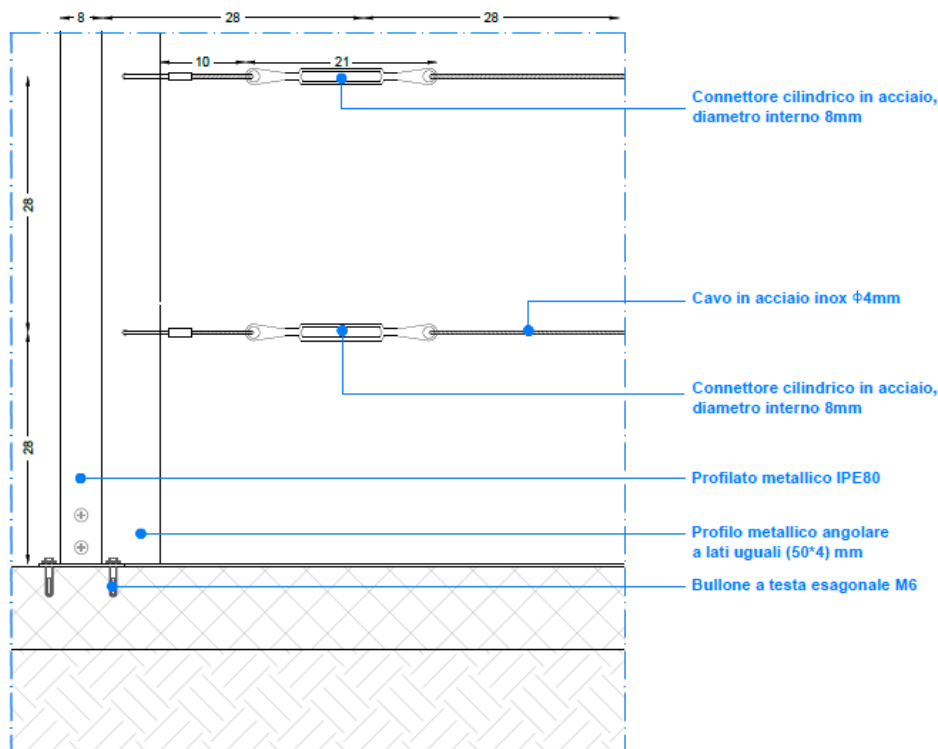

- CESTINI PORTARIFIUTI: A6

Cestini portarifiuti in pietra ricostruita con aggregato di pietre di marmo naturali o in granito bianco. tipo Orione Pegaso di Bellitalia o similare

BELLITALIA®

PRECIOUS STONES

LITTER BINS

# ORIONE - PEGASO /

BELLITALIA® DESIGN DEPARTMENT



**ORIONE**

Ø: 520 mm  
H: 800 / 1051 mm  
W: 242 / 248 kg

**PEGASO**

Ø: 640 mm  
H: 900 / 1200 mm  
W: 347 / 383 kg

**MATERIALS:** RECONSTITUTED NATURAL MARBLE STONES OR WHITE GRANITE.

**FINISHING:** POLISHED OR BUSH HAMMERED.

**ACCESSORIES:** HOT DIP GALVANIZED STEEL OR STAINLESS STEEL COVERING AND INTEGRATED ASHTRAY.

**MATERIALI:** DISPONIBILE IN AGGREGATO DI PIETRE DI MARMO NATURALI O IN GRANITO BIANCO.

**FINITURA:** LEVIGATURA O BOCCIARDATURA.

**ACCESSORI:** COPERTURA IN ACCIAIO ZINCATO O ACCIAIO INOX E POSACENERE INTEGRATO.

**PRECIOUS STONES /**  
PIETRE PREZIOSE



**WHITE GRANITE /**  
GRANITO BIANCO



- GRIGLIE PROTEGGIALBERI: AP5

Griglie in pietra ricostruita con aggregato di pietre di marmo naturali o in granito bianco. tipo Diago Bellitalia o similare

## DIMENSIONI

Lunghezza: 1500 mm

Larghezza: 1500 mm

lunghezza: 874 mm

larghezza: 877 mm

Altezza: 80 mm

Peso: 325 kg

Lunghezza: 1200 mm

Larghezza: 1200 mm

lunghezza: 690 mm

larghezza: 700 mm

Altezza: 70 mm

Peso: 190 kg

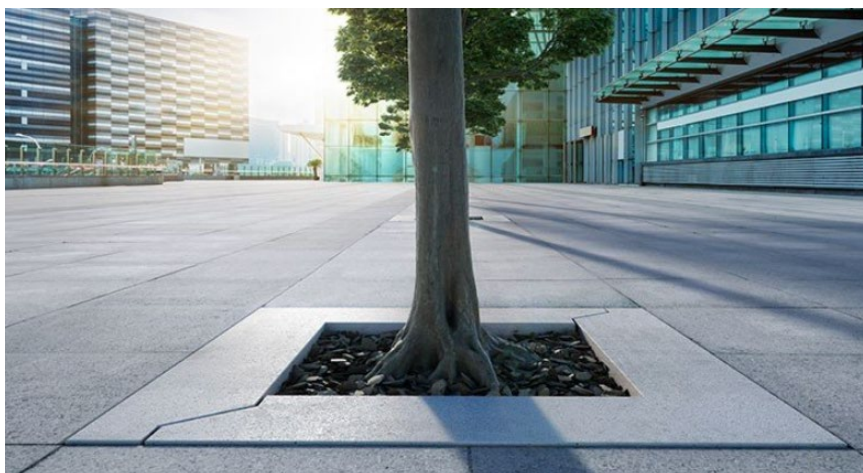

- BORDATURE AIUOLE: A2

Bordi metallici in acciaio di colore grigio galvanizzato per contenimento aiuole per un'altezza variabile dell'intero profilo da min. 600mm a max.1200mm.

tipo Bracchi lavorazione metalli o **similare**.

Il profilo va interrato dal 40 al 50% dell'altezza totale.

Lo spessore del profilo va da un min. di 1,5 mm ad un max. di 6,5mm.

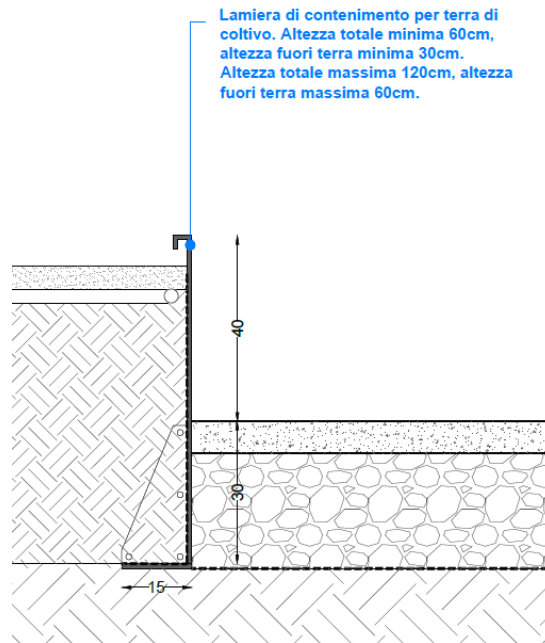

Bordatura aiuole a vasca

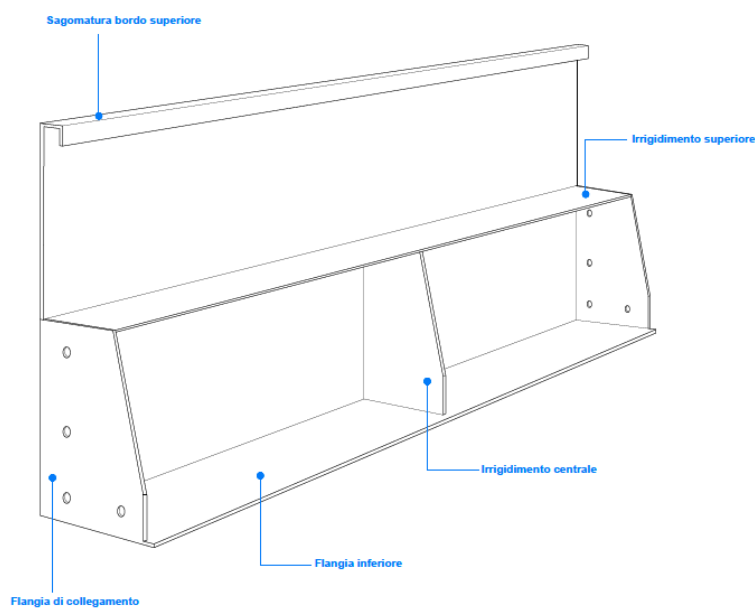

Bordatura aiuole

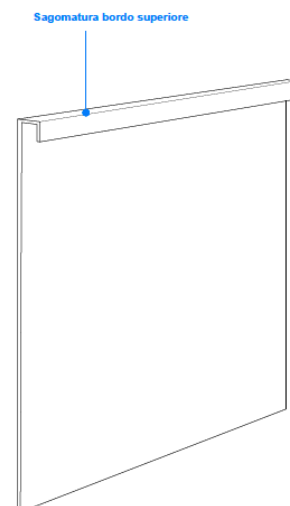



- PANCHINE: A1

Panchina rettangolare in pietra ricostituita di colore grigio dimensioni 2000x450cm con seduta singola ed eventuale schienale, lì dove previsto da progetto, in acciaio satinato. Alla base LED incorporato sui lati lunghi.

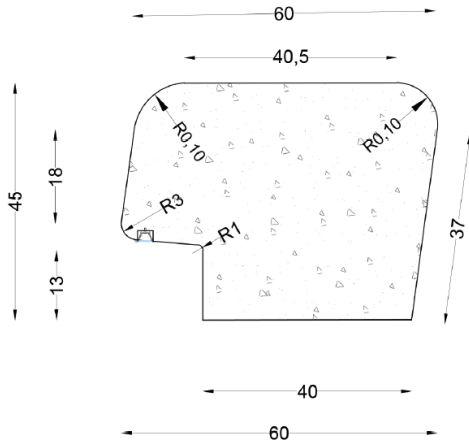

Szione profilo

Prospetto panca rettangolare



Pianta panca rettangolare

### Prospetto panca curva

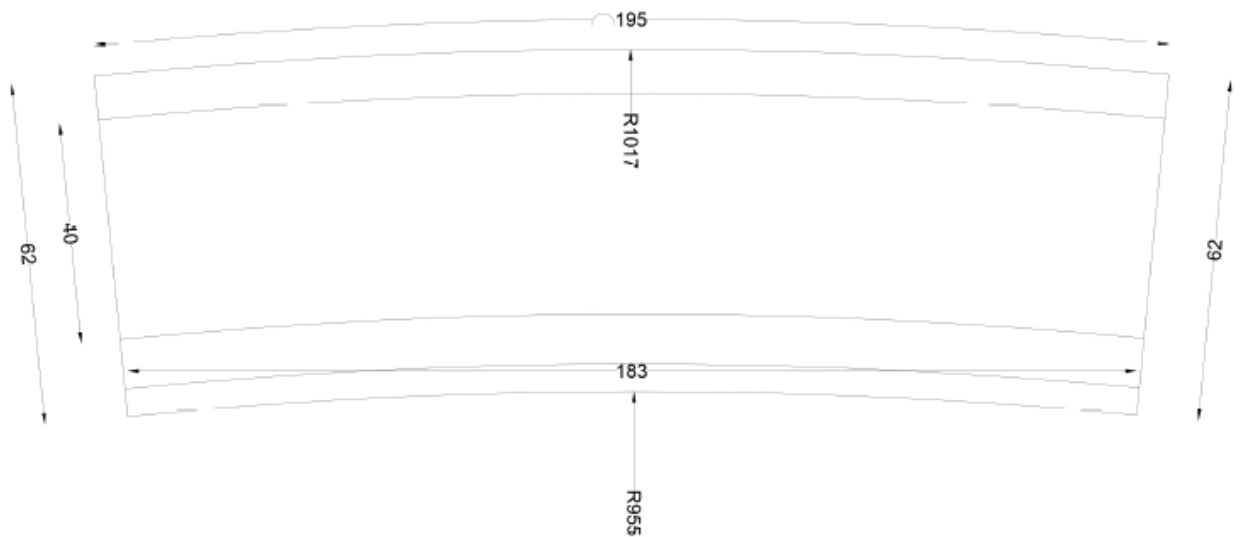

### Pianta panca curva

- FONTANA: A7

Tipo FUENTE C – E – R di Metalco o similare

Fontana costituita da una struttura in tubo d'acciaio disponibile, a scelta, a sezione rettangolare, circolare o ellittica. Il rubinetto in ottone nichelato è del tipo a pulsante con molla di ritorno. La struttura è fissata alla base della vasca, dotata di un tubo di scarico e troppo-pieno. Sul retro della stessa è presente una feritoia adatta al collegamento del tubo di alimentazione. La caditoia è asportabile per consentire la pulizia della vasca.

ACCIAIO VERNICIATO O ACCIAIO CORTEN O ACCIAIO INOX  
FISSAGGIO: CEMENTAZIONE

